

VISUALIZADORES 300S

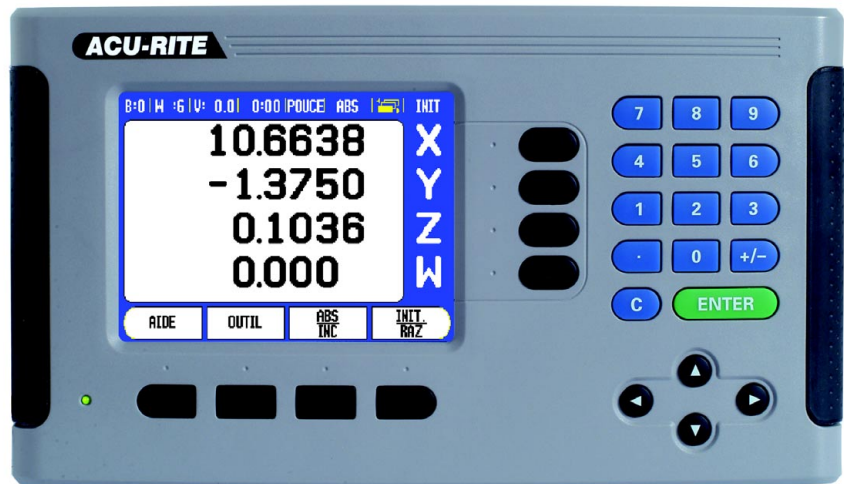

ACU-RITE®

MANUAL DE REFERENCIA

Distribución de teclas del 300S

- 1 Área de visualización
- 2 Softkeys
- 3 Luz de encendido
- 4 Teclas Cursoras: Pulsar la tecla de cursor ARRIBA/ABAJO para ajustar el contraste de la pantalla.
- 5 Teclas de eje
- 6 Teclado numérico
- 7 Tecla ENTER
- 8 Tecla BORRAR

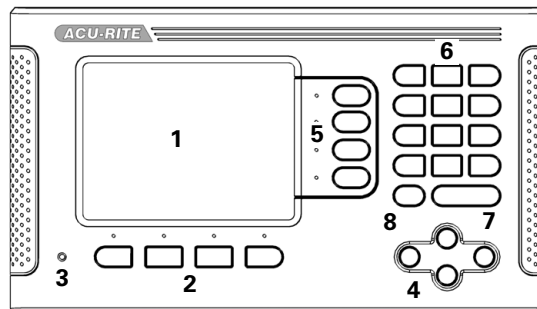

Softkeys 300S



Existen múltiples páginas de funciones de softkeys para seleccionar desde los modos de operación. Usar las teclas de cursor IZQUIERDA/DERECHA [4] para desplazar el cursor a través cada página. El indicador de página en la Barra de Estado mostrará la orientación de la página. La página más oscurificada indica la página en la que se está en ese momento.

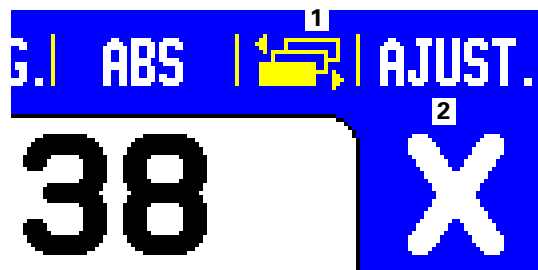



- 1 Indicador Página
- 2 Indicador Fijar a cero

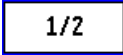

Función de softkeys (Página 1)	Softkey
Abre la pantalla de instrucciones de ayuda.	
Abrir la tabla de herramientas. Página 36 para fresado, y página 65 para torneado.	
Conmuta la visualización entre los modos de funcionamiento Valor actual (Absoluto) / Recorrido restante (incremental). Ver página 26.	
Conmuta entre las funciones Fijar/Poner a cero. Se utiliza con teclas de eje individuales (página 34).	

Función de softkeys (Página 2a)	Softkey
Abre el formulario de Origen para establecer el origen para cada eje (página 42).	
Abre el formulario Preset. Este formulario se utiliza para definir una posición nominal. Se trata de una función Recorrido restante (Incremental) (página 47).	

Función de softkeys (Página 2a)	Softkey
Se utiliza para dividir la posición actual en dos (página 50).	
Pulsar para seleccionar la tabla del Patrón Circular, del Patrón Lineal, del Fresado Inclinado o del Fresado en Arco (página 52).	
Esta softkey permite alternar entre las visualizaciones de radio y de diámetro. Esta función es aplicable sólo para el Torneado (página 70).	

Función de softkeys (Página 2b)	Softkey
Abre el menú Ajustes de Trabajo y permite el acceso a la softkey Ajustes de Instalación (página 27).	
Pulsar al estar listo para identificar una marca de referencia (página 24).	
Abre las funciones Calculadora para operaciones matemáticas estándar, RPM y calculadora de conos para funciones de Torneado. La tecla CALC también está disponible en los formularios de introducción donde se requieren cálculos durante la introducción de datos.	
Permite alternar entre las unidades de pulgadas y milímetros (página 27).	

Función de softkeys (Página 3)	Softkey
Selecciona el Modo Programa (página 80).	

Código de Acceso al Parámetro del Visualizador

Debe introducirse un código de acceso antes de determinar o modificar los parámetros de instalación relacionados con la máquina. Esto previene ajustes inapropiados en los parámetros de ajustes de instalación.



¡IMPORTANTE!

El código de acceso es 8891.

Acceso a Operaciones de Parámetros de Máquina

Referirse a la sección de los Ajustes.

**AJUSTES**

Empezar pulsando la soft key AJUSTES.

Pulsar la softkey AJUSTES DE INSTALACIÓN.

Pulsar el código de acceso **8891** usando el teclado numérico.

**ENTER**

Pulsar la tecla ENTER.

Ahora el visualizador está listo para las operaciones de ajuste de parámetros de máquina.



¡IMPORTANTE!

Para prevenir de que los parámetros de ajuste sean cambiados, puede que los supervisores quieran eliminar esta página del Manual de Referencia después de haber ajustado inicialmente el sistema del visualizador. Guardar en un lugar seguro para un futuro uso.

Introducción

Versión de software

La versión de software se visualiza en pantalla después de la primera conexión.



Este Manual del Usuario describe las funciones del 300S para aplicaciones de **fresado y torneado**. La información de como trabajar ha sido dividida en tres capítulos: Uso General, Funciones Específicas para el Fresado y Funciones Específicas para el Torneado.

300S

Disponibilidad del eje de visualización.



El visualizador 300S Color DRO está disponible en formato para **dos, tres y cuatro ejes**. El visualizador de 4 ejes 300S DRO se utiliza en este manual para ilustrar y describir las teclas funcionales.

Símbolos en las Notas

Cada nota está marcada con un símbolo a la izquierda que indica al usuario el tipo y/o la importancia de la nota.



Información general

p.ej. sobre el comportamiento del 300S.



Aviso

p.ej. cuando para una función se requiera una herramienta especial.



Peligro - Riesgo de electrocución

p.ej. al abrir la carcasa.

300S Fuentes

El gráfico inferior muestra como las diferentes variables (softkeys, hardkeys) están caracterizadas en el texto de este manual:

- Softkeys - Softkey AJUSTES
- Hardkeys - Tecla ENTER

Garantía

Para información acerca de la garantía, visitar www.acu-rite.com



Table of Contents

Distribución de teclas del 300S	3
Softkeys 300S.....	3
Código de Acceso al Parámetro del Visualizador	
Acceso a Operaciones de Parámetros de Máquina.....	5
Introducción	
Versión de software.....	7
300S.....	7
Símbolos en las Notas	7
300S Fuentes.....	7
Garantía	
I - 1 Fundamentos del posicionamiento	
Orígenes	16
Posición real, Posición nominal y Recorrido -restante-	16
Posiciones de la pieza absolutas.....	17
Posiciones de la pieza incrementales	17
Eje de referencia ángulo cero	18
Posición de la cabeza lectora	18
Marcas de referencia del sistema de medida	19
I - 2 Operaciones generales para el 300S	
Disposición de la pantalla.....	20
Consejos para la introducción de datos	21
Información general.....	21
Ayuda gráfica al posicionamiento.....	21
Ayuda en pantalla.....	22
Formularios de entrada de datos	23
Ventana con mensajes Online	23
Mensajes de error.....	23
Conectar el ND 780	24
Evaluación de la Marca de Referencia	24
Trabajar sin evaluación de marca de referencia	24
Habilitar/Deshabilitar función Ref:.....	25
Modos de funcionamiento.....	26
Ajustes	26
Parámetros de Ajustes de Trabajo.....	27

Unidades	27
Factor escala	27
Espejo	28
Palpador de aristas (sólo aplicaciones de fresado).....	28
Ejes como diámetro	28
Emitir valores de medición	29
Advertencia Cerca de Cero	29
Configuración de la barra de estado	29
Cronómetro.....	29
Compensación de Inclinación (sólo aplicaciones de torno)	30
Conmutador remoto	31
Ajustes Vista DRO	31
Ajuste de consola	33
Idioma	33
Importación/Exportación	33
Detalles de la softkey Fijar/Poner a cero.....	34
Softkey Calc.....	34
Calculadora RPM	35

I - 3 Operaciones específicas para fresado

Funciones de softkeys detalladas.....	36
Softkey Herramienta	36
Tabla de herramientas	36
Importación/Exportación	37
Función Compensación del radio de la herramienta	38
Signo para la diferencia de longitud ΔL	38
Introducir los datos de la herramienta	39
Llamar a la Herramienta desde la Tabla de herramientas	42
Softkey Origen.....	42
Funciones de palpación para la determinación del origen	42
Palpar con una herramienta	45
Presets.....	47
Preset Distancia absoluta	47
Preset distancia incremental.....	49
Softkey 1/2.....	50
Figuras de taladros (fresado).....	51
Patrones Circulares y Lineares	52
Funciones de Softkeys	52
Entrada de Tabla de Patrones Circulares y Lineares	53
Soft keys de Patrones Circulares y Lineares	54
Ejecución de Patrones Circulares o Lineares	55
Ejemplo: Introducir datos y ejecutar un patrón circular.....	56
Fresado inclinado y en arco	58
Funciones de softkeys.....	58
Entrada de Tabla de Fresado Inclinado y en Arco	59
Entrada de Tabla de Fresado Inclinado y en Arco	60
Fresado en arco	61

Ejecución del Fresado Inclinado y en Arco.....	62
Acoplamiento Z/W	64
Z/WCoupling (4 ejes de Fresado).....	64
Habilitando Acoplamiento Z/W.....	64
Deshabilitando el Acoplamiento Z/W	64
I - 4 Operaciones específicas para torneado	
Icono de Visualización Herramienta	65
Tabla de herramientas.....	65
Fijar Origen.....	67
Softkey Calculadora de Conos	69
Presets.....	70
Softkey Radio/Diámetro	70
Vectorización.....	71
Asignación Z.....	71
Deshabilitando Z0 y Asignación de Z	72
Ciclo de roscado	73
Funciones de softkeys	73
Ejecutar el programa Ciclo de roscado.....	78
I - 5 Programar el 300S	
Resumen	80
Modo de Programa funciones de Softkeys.....	81
Ver Softkey	82
Característica Funciones de Softkeys	83
Programar de Softkeys de Función.....	86
Softkeys de Función de Paso	86
Editar y desplazarse dentro de un programa.....	87
I - 6 Ejecutando un programa	
Softkeys de Ejecutar	88
Pasos de ejecución	88
II - 1 Ajustes de Instalación	
Parámetros de Ajustes de Instalación	92
Ajustes de los encoders	93
Ajuste Ciclo Roscado:	94
Configuración de visualización	95
Compensación del error.....	95
Compensación del error lineal.....	96
Compensación del error Lineal automática.....	96
Compensación del error no lineal	97
Proceso de ajuste para Error no lineal.....	97
Iniciar una Tabla de Compensación de Error No Lineal	98

Configuración de la Tabla de Compensación	99
Compensación automática del error No Lineal	99
Compensación de la holgura.....	101
Ajuste del visualizador	101
Diagnósticos	102
Prueba de teclado	102
Prueba del palpador de aristas.....	102
Prueba de la pantalla.....	102
II - 2 Interfaz de datos	
Puerto serie	104
II - 3 Instalación y Conexión Eléctrica	
Instalación.....	105
Requisitos eléctricos.....	105
Protección ambiental	105
Mantenimiento preventivo.....	105
II - 4 Conexiones I/O	
Conexión del cable de comunicación en serie.....	107
Señal.....	107
II - 5 Salida de datos del conmutador remoto	
Emisión de datos usando señales externos	108
Emisión de datos usando el Palpador de aristas.....	110
II - 6 Mensajes de error	
.....	113
II - 7 Dimensiones	
Dimensiones del DRO	116

300S

Modo de empleo



I - 1 Fundamentos del posicionamiento

Orígenes

El plano de la pieza identifica un punto determinado en la pieza (ejemplo: "una esquina") como el origen absoluto y eventualmente otro u otros puntos como orígenes relativos .

Al fijar el origen se establecen estos puntos como el origen del sistema de coordenadas absoluto o relativo. La pieza, que está alineada con el eje de la máquina, es movida a una cierta posición en relación a la herramienta. La pantalla se ajusta o bien a cero o bien en otro valor apropiado (p.ej., para compensar el radio de la herramienta).

Posición real, Posición nominal y Recorrido -restante-

La posición en la que la herramienta se encuentra en este momento se llama POSICIÓN ACTUAL **I**, mientras que la posición a la que la herramienta debe desplazarse se denomina la POSICIÓN NOMINAL **S**. La distancia entre la posición nominal y la posición real es llamada RECORRIDO RESTANTE **R**.

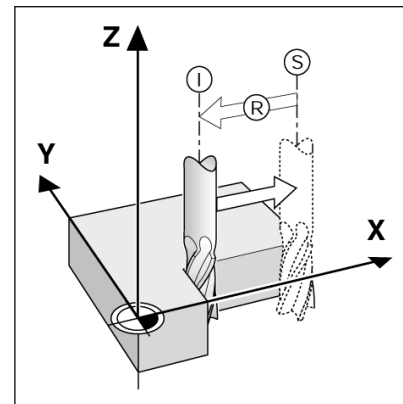

Posiciones de la pieza absolutas

Cada posición en la pieza está identificada inequívocamente por sus coordenadas absolutas.

Ejemplo: coordenadas absolutas de la posición **1**:

X = 20 mm

Y = 10 mm

Z = 15 mm

Si se está fresando o torneando una pieza de acuerdo a un plano de la misma con **coordenadas absolutas**, se está moviendo la herramienta al valor de las coordenadas.

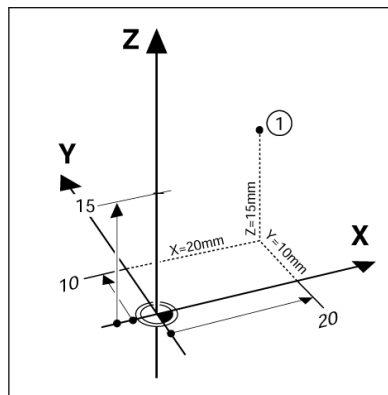

Posiciones de la pieza incrementales

Una posición puede también ser referenciada a la posición nominal precedente. En este caso, el origen relativo es siempre la última posición nominal. Estamos hablando entonces de **coordenadas incrementales** (incremento = aumento). También son llamadas cotas incrementales o en cadena ya que las posiciones están definidas como una cadena de cotas. Las coordenadas incrementales están caracterizadas con el prefijo **I**.

Ejemplo: coordenadas incrementales de la posición **3** referenciadas a la posición **2**.

Coordenadas absolutas de la posición **2**:

X = 10 mm

Y = 5 mm

Z = 20 mm

Coordenadas incrementales de la posición **3**:

IX = 10 mm

IY = 5 mm

IZ = 20 mm

Si se está fresando o torneando una pieza de acuerdo a un plano de la misma con coordenadas incrementales, se está moviendo la herramienta exactamente **por** el valor de las coordenadas.

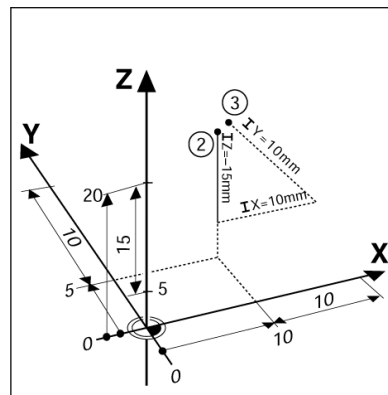

Eje de referencia ángulo cero

El eje de referencia ángulo cero es la posición de 0.0°. Está definido como uno de los dos ejes en el plano de rotación. La siguiente tabla define el ángulo cero donde la posición del ángulo es cero para los tres posibles planos de rotación.

Para las posiciones angulares son válidos los siguientes ejes de referencia

Plano	Eje de referencia ángulo cero
XY	+X
YZ	+Y
ZX	+Z

La dirección de rotación positiva es la contraria al sentido de las agujas del reloj, si el plano de mecanizado está visto en la dirección del eje de herramienta negativo.

EJEMPLO: ángulo en el plano de mecanizado X / Y

Plano	Eje de referencia ángulo cero
+ 45°	... bisectriz entre +X e +Y
+/- 180°	... eje X negativo
- 270°	... eje Y positivo

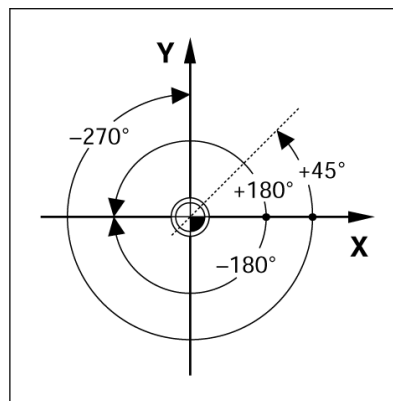

Posición de la cabeza lectora

La posición de la cabeza lectora suministra datos al 300S que convierte el movimiento de los ejes de la máquina en señales eléctricas. El 300S evalúa constantemente estas señales y calcula las posiciones reales de los ejes de la máquina y las visualiza en la pantalla como un valor numérico.

Si se produjera una interrupción de la corriente, la posición calculada no se correspondería por más tiempo con la posición real. Cuando se reestablece la corriente, puede establecerse de nuevo la relación utilizando las marcas de referencia de la regla. El 300S ofrece la función Evaluación de la Marca de Referencia (**REF**).

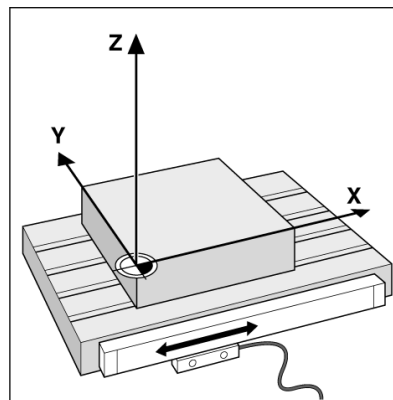

Marcas de referencia del sistema de medida

Los sistemas de medida disponen de una o más marcas de referencia que son las usadas por la Evaluación de la marca de referencia del 300S para restablecer el origen después de un interrupción de corriente. Los dos tipos de marcas de referencia disponibles más usuales son: fija y -codificada.

Pista de la posición (Marcas de referencia codificadas): En los sistemas de medida con marcas de referencia codificadas, las marcas se encuentran separadas a una determinada distancia codificada que permite al 300S usar cualquier par de marcas de referencia a lo largo del sistema de medida para reestablecer los orígenes anteriores. Esto significa que, al volver a conectar el 300S, el operario sólo debe recorrer menos de dos pulgadas desde cualquier posición a lo largo del sistema de medida para reestablecer los puntos de referencia.

Marcas de referencia fijas: Sistemas de medida que tienen una o más marcas de referencia en intervalos fijos deben re-establecer los orígenes correctamente. Para un correcto restablecimiento de los orígenes, es necesario utilizar la misma marca de referencia exacta durante la rutina de Evaluación de la marca de referencia que la que fue usada para determinar por primera vez el origen.

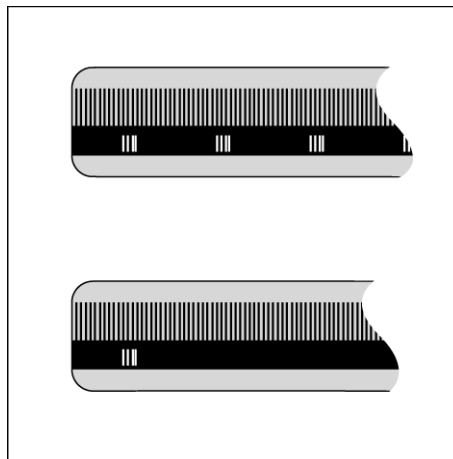

Tras la desconexión o una interrupción de corriente no podrán reestablecerse los puntos de referencia, si antes no se han sobrepasado las marcas de referencia.

I - 2 Operaciones generales para el 300S

Disposición de la pantalla

- 1 Origen
- 2 Herramienta
- 3 Avance
- 4 Cronómetro
- 5 Unidad de medida
- 6 Modos de funcionamiento
- 7 Indicador Página
- 8 Fijar/Cero
- 9 Descripción eje
- 10 Visualización Marca de referencia
- 11 Descripción de softkeys
- 12 Área de visualización
- 13 Ayuda gráfica de posicionam. cero (sólo en modo Recorrido restante)

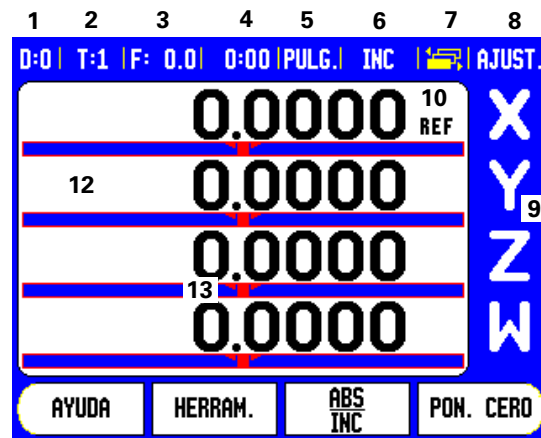

11

El visualizador en color 300S de ACU-RITE ofrece aplicaciones específicas que permiten obtener el máximo rendimiento de las máquinas herramienta manuales.

- **Barra de estado** - Aquí se visualiza el origen actual, la herramienta, el avance, la hora del cronómetro, la unidad de medida, el estado del modo operativo, el indicador de la página y fijar/cero. Ver los Ajustes de Trabajo para obtener más detalles de cómo ajustar los parámetros de la barra de estado.
- **Área de visualización** - Indica la posición actual de cada eje. También visualiza formularios, campos, instrucciones para el usuario, mensajes de error y temas de ayuda.
- **Descripción de los ejes** - Indica el eje para la correspondiente tecla de eje.
- **Visualización marca de referencia** - Indica el estado actual de la marca de referencia.
- **Descripción de softkeys** - Indica las diferentes funciones para fresado o torneado.

Consejos para la introducción de datos

- Utilizar las teclas numéricas para introducir los valores en sus campos correspondientes.
- Con la tecla ENTER se confirma la entrada dentro de un campo y se regresa a la pantalla anterior .
- Pulse la tecla C para borrar entradas y mensajes de error y regresar a la pantalla anterior .
- Las SOFTKEYS muestran las diferentes funciones para fresado o torneado. Estas funciones pueden seleccionarse al pulsar la tecla Softkey correspondiente situada directamente debajo de la etiqueta de la Sofkey. Hay 3 páginas de funciones de softkey que pueden ser seleccionadas. A ellas se accede usando las teclas de cursor DERECHA o IZQUIERDA como se indica a continuación.
- Las teclas de cursor IZQUIERDA o DERECHA permiten moverse a través de las páginas 1 a 3 de las funciones seleccionables a través de Softkey. La página actual se visualiza en la barra de estado en la parte superior de la pantalla.
- Las teclas de cursor ARRIBA, o ABAJO se utilizan para mover el cursor entre los campos de una máscara de introducción y entre los puntos de un menú. Cuando el cursor ha alcanzado el último punto de menú de un menú salta automáticamente al comienzo del mismo.

Información general

Ayuda gráfica al posicionamiento

Durante el desplazamiento para visualizar el punto cero (en el modo Recorrido restante), el 300S visualiza una ayuda gráfica al posicionamiento.

El 300S muestra la ayuda gráfica de posicionamiento en una fina barra rectangular bajo el eje que se desea desplazar a cero. Dos marcas triangulares en el centro de la barra simbolizan la posición nominal.

Un pequeño cuadrado simboliza el carro del eje. Mientras se desplaza el eje hacia o desde la posición nominal aparece una flecha en el cuadrado que indica la dirección. Debe tenerse en cuenta que el cuadrado se mueve sólo cuando el carro del eje se encuentra en la proximidad de la posición nominal. Para ajustar la ayuda gráfica de posicionamiento consultar ver "Configuración de la barra de estado" en la página 29 Ajustes de Trabajo.

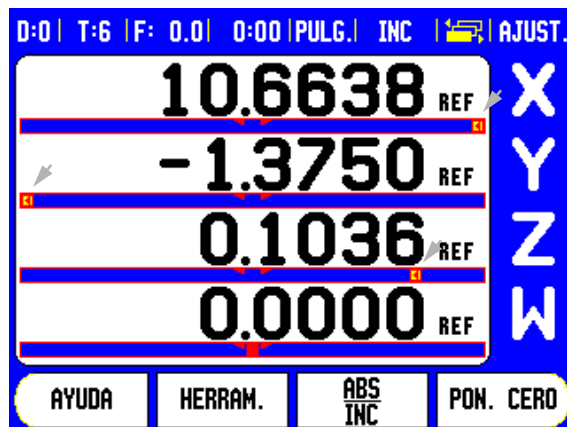

Ayuda en pantalla

El Modo de Empleo integrado suministra información y asistencia en cualquier situación.

Para llamar al Modo de Empleo:

- ▶ Pulsar la softkey AYUDA.
- ▶ La información relativa a la operación actual será visualizada.
- ▶ Utilizar las teclas de cursor ARRIBA/ABAJO si la explicación se extiende más allá de una página de la pantalla.

Para visualizar la información sobre otro tema:

- ▶ Pulsar la softkey LISTA DE TEMAS.
- ▶ Pulsar las teclas de cursor ARRIBA/ABAJO para avanzar a través del índice.
- ▶ Pulsar la tecla ENTER para seleccionar el tema que se necesite.

Para llamar al Modo de Empleo:

- ▶ Pulsar la tecla C.

TEMAS DE AYUDA	
2.1	Primera puesta en marcha
2.2	Evaluación de la marca de referencia
2.2.1	Marcas de referencia
3	Modos Actual/Recorrido restante
3.1	Resetear un eje
3.2	Fijar punto origen (Fresado)
3.2.1	Usar el palpador de aristas
3.2.1.1	Arista
VISTA TEMA	PAG ARRIBA
	PAG ABAJO

Formularios de entrada de datos

La información que se requiere para diversas funciones o para el ajuste de parámetros se introduce a través de una máscara de introducción de datos. Estas máscaras aparecerán después de la selección de las funciones que requieran alguna información adicional. Cada formulario contiene los campos necesarios específicos para la introducción de la información requerida.

Para que los cambios realizados resulten efectivos deben confirmarse pulsando la tecla ENTER. Si no se desea salvar los cambios, debe pulsarse entonces la tecla C para regresar a la pantalla anterior. En algunos casos como en la tabla de herramientas, la tecla C es utilizada en lugar de la tecla ENTER.

Ventana con mensajes Online

Al abrir un menú o un formulario inmediatamente aparecerá a la derecha una ventana de diálogo con indicaciones para el operario. Esta ventana de diálogo ofrece información sobre la función seleccionada e indicaciones sobre las opciones disponibles.

D:1 T:9 F: 0.0 0:00 PULG. ABS 			
COMPENSACION ERROR		Compensación de error para esta entrada está en OFF.	
ENTRADA 1	0 PPM	Pulsar TIPO para seleccionar errores de compensación lineales o no lineales.	
ENTRADA 2	OFF		
ENTRADA 3	OFF		
TIPO [OFF]			AYUDA

Mensajes de error

Si ocurre un error durante el trabajo con el 300S, aparecerá un mensaje en la pantalla con una explicación de qué ha causado el error. Ver "Mensajes de error" en la página 113.

Para borrar el mensaje de error:

- ▶ Pulsar la tecla C.
- El mensaje de error habrá desaparecido y se podrá continuar trabajando con normalidad.

Conectar el ND 780



Conectar el interruptor (situado en el lado trasero del aparato). Aparecerá la pantalla de inicio. (Esta pantalla aparecerá sólo la primera vez que la unidad sea encendida. Los siguientes pasos pueden haber sido ya realizados por el instalador del software.

- Seleccionar el idioma propio pulsando la softkey IDIOMA.
- Seleccionar su aplicación entre FRESADO o TORNEADO. La softkey APLIC. [FRES/TORN] conmuta entre ambos modos.
- A continuación deben seleccionarse los ejes requeridos. Al finalizar pulsar la tecla ENTER.

Si fuera necesario, la aplicación puede cambiarse más tarde en el menú Ajustes de Instalación en la función Ajuste Visualizador.

El 300S estará ahora preparado para los requerimientos de ajuste restantes. Esta ahora en el modo de funcionamiento "Absoluto". Al lado de cada eje activo parpadea la visualización "REF". La siguiente sección, "Evaluación de la Marca de Referencia" describe como ajustar esta función.

Evaluación de la Marca de Referencia

La función de evaluación de la marca de referencia del 300S (1) re-establece automáticamente la relación entre las posiciones de los cursores de los ejes y visualiza los valores definidos por última vez al ajustar el origen.

Para cada eje con un encoder que tenga marcas de referencia, el indicador "REF" parpadeará para ese eje. Después de sobrepasar las marcas de referencia, el indicador dejará de parpadear y cambiará a un indicador "REF" no-parpadeante.

Trabajar sin evaluación de marca de referencia

El 300S puede ser utilizado también sin sobrepasar las marcas de referencia.

- ▶ Pulsar la softkey NO REF para salir de la rutina de evaluación de marca de referencia y continuar trabajando.

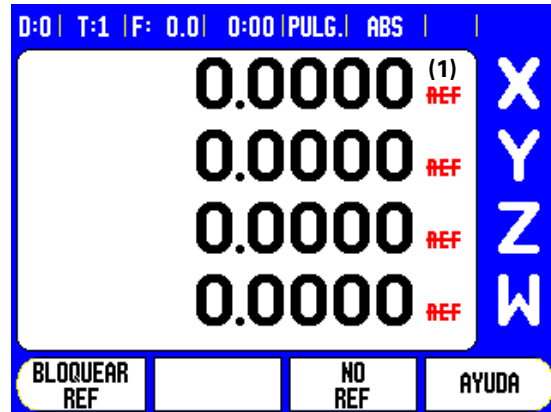
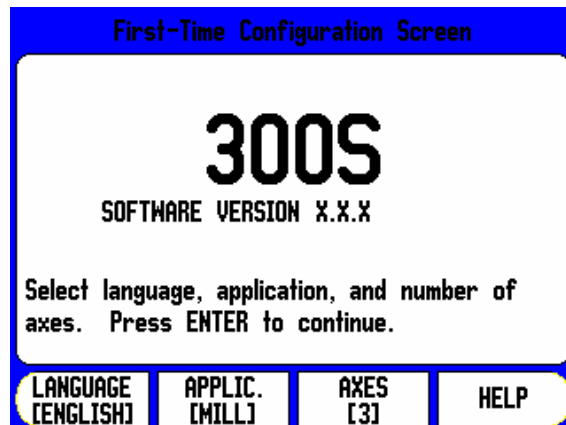

El 300S puede igualmente sobrepasar las marcas de referencia, más tarde. Así como si fuera necesario definir un origen que pueda ser reestablecido después de una interrupción de energía.

- ▶ Pulsar la softkey HABILITAR REF para activar la rutina de evaluación de marcas de referencia. Pulsar las teclas de cursor DERECHA/IZQUIERDA si la soft key no se muestra en la pantalla actual.



Si en un sistema de medida no se activan las marcas de referencia, no se visualizará entonces en pantalla el indicador REF y el origen fijado desde cualquier eje se perderá al desconectarlo.

Habilitar/Deshabilitar función Ref:

La softkey HABILITAR/DESHABILITAR que está presente durante la rutina de recuperación de posición facilita al usuario el seleccionar en el sistema de medida una marca de referencia determinada. Esto es importante cuando se utilizan encoders con Marcas de Referencia Fijas (en lugar de aquellos con la aplicación Position-Trac™). Al pulsar la softkey DESHABILITAR REF la rutina de recuperación queda interrumpida y cualquier marca de referencia que sea sobrepasada al mover el sistema de medida será ignorada. Al pulsar posteriormente la softkey HABILITAR REF vuelve a activarse la rutina de recuperación y se seleccionará la siguiente marca de referencia que sea sobrepasada.

No todas las marcas de referencia han de ser sobrepasadas en cada encoder, sólo las necesarias.

- ▶ Tan pronto como se hayan establecido las marcas de referencia para todos los ejes requeridos, pulsar la softkey NO REF para cancelar la rutina. Cuando todas las marcas de referencia hayan sido encontradas, el 300S regresará automáticamente a la pantalla DRO del visualizador.

Modos de funcionamiento

El 300S tiene dos modos de funcionamiento: **Recorrido restante** (INCREMENTAL) y **Valor real** (ABSOLUTO). El modo de funcionamiento Valor actual visualiza siempre la posición real de la herramienta en relación con el origen activo. En este modo, la herramienta se desliza hasta el valor visualizado que se corresponde con la posición nominal que se ha solicitado. El modo de funcionamiento Recorrido restante posibilita la aproximación a las posiciones nominales simplemente mediante el desplazamiento hasta el valor de visualización cero. Trabajando con el modo Recorrido restante es posible introducir las posiciones nominales con coordenadas tanto absolutas como incrementales.

Las aplicaciones de fresado sólo tienen la variación longitudinal de la herramienta activa mientras están en el modo Valor actual. En cambio, en el modo Recorrido restante se utiliza tanto la variación longitudinal como la del diámetro para calcular el recorrido que falta para alcanzar la posición nominal deseada. Esto es relativo al flanco de la herramienta que está realizando el corte.

Las aplicaciones de torneado disponen de ambos, variación longitudinal y de diámetro en los modos de Valor actual y Recorrido-restante .

Pulsar la softkey ABS/INC para elegir entre estos dos modos. Para visualizar otras funciones de las soft keys tanto en el modo Valor actual como en Recorrido -restante deben utilizarse las teclas de cursor IZQUIERDA/DERECHA.

La aplicación de torneado ofrece un método rápido de acoplar la posición de los ejes Z y W en un sistema de 4 ejes. Para más información, ver "Z/WCoupling (4 ejes de Fresado)" en la página 64.

La aplicación de torneado ofrece un método rápido de acoplar las posiciones de los ejes Z en un sistema de 3 ejes. Para más información, ver "Asignación Z" en la página 71.

Ajustes

El 300S dispone de dos menús para el ajuste de los parámetros de funcionamiento. Estos menús son: Ajustes de Trabajo y Ajustes de Instalación. Los parámetros del menú Ajustes de Trabajo son utilizados para adecuar a cada mecanizado los requerimientos específicos. El menú Ajustes de Instalación es utilizado para definir los parámetros del sistema de medida, los de visualización y los de comunicación.

Al menú Ajustes de de instalación se accede al pulsar la softkey AJUSTES y después la softkey AJUSTES INSTALACIÓN. Al entrar en el menú Ajustes de Instalación encontrará a su disposición las siguientes softkeys:

- **AJUSTES DE TRABAJO** - Pulsar para acceder a los parámetros de Ajustes de Trabajo.
- **IMPORT/EXPORT**: Pulsar para comenzar con la importación o exportación de los parámetros de funcionamiento. Ver "Importación/Exportación" en la página 33.



- **AYUDA** : Se abre la ayuda integrada para el usuario.
- ▶ Para ver y cambiar los parametros de Ajuste de Instalación, presionar primero la soft key SETUP y luego la softkey AJUSTES INSTALACIÓN.
- ▶ Pulsar la tecla de cursor ARRIBA/ABAJO para realzar los parametros de interés.
- ▶ Pulsar la tecla ENTER .

Parámetros de Ajustes de Trabajo

- ▶ Para ver y cambiar los parametros de Tarea, presionar primero la soft key SETUP. Esta es la pantalla que estará ahora en el DRO.
- ▶ Pulsar la tecla de cursor ARRIBA/ABAJO para realzar los parametros de interés.
- ▶ Pulsar la tecla ENTER .

Los datos de ajuste de trabajo pueden ser importados o exportados usando la softkey IMPORTAR/EXPORTAR.

Exportación de los Ajustes de trabajo actuales:

- ▶ Pulsar la softkey AJUSTE.
- ▶ Pulsar la soft key IMPORTAR/EXPORTAR.
- ▶ Pulsar la soft key EXPORTAR.

Importar una Tabla de Austes de trabajo nueva

- ▶ Pulsar la softkey AJUSTE.
- ▶ Pulsar la soft key IMPORTAR/EXPORTAR.
- ▶ Pulsar la soft key IMPORTAR .

Unidades

El formato UNIDAD DE MEDICIÓN se utiliza para especificar las unidades de visualización y el formato que prefiera. Asimismo puede seleccionarse la unidad de medición al pulsar la softkey PULGADAS/MM en cualquiera de los modos Valor actual o -Recorrido-restante .

Factor escala

El factor escala sirve para disminuir o aumentar la pieza. Un factor de escala 1.0 elabora una pieza con el mismo tamaño que en el plano. Un factor de escala >1 "aumenta" la parte, y <1 la "reduce".

- Con las teclas numéricas se introduce una cifra mayor que cero. El rango numérico es de 0.1000 hasta 10.000. También puede ser introducido un valor negativo.
- Los ajustes para el factor de escala serán mantenidos tras la desconexión.
- Cuando el factor escala es un valor diferente de 1, se muestra el símbolo de escala ∇ en el visualizador de eje.
- La softkey ON/OFF se utiliza para desactivar los factores de escala que estén activos.



Espejo



Un factor escala de -1.00 producirá una imagen espejo de la pieza. Se puede reflejar y escalar una pieza simultáneamente.

Palpador de aristas (sólo aplicaciones de fresado)

En este formulario se determina el valor del diámetro y la variación longitudinal del palpador de aristas. Ambos valores están en las unidades indicadas en el formulario. Ir a ver "Funciones de palpación para la determinación del origen" en la página 42 para ver más detalles sobre cómo utilizar las funciones del palpador de aristas.

- El diámetro y la longitud se introducen con las teclas numéricas. El valor del diámetro deber ser mayor que cero. La longitud es un valor con signo (negativo o positivo).
- Una soft key indica las unidades de medida para el palpador de aristas.
- Los valores introducidos para el palpador de aristas serán mantenidos tras la desconexión.

Ejes como diámetro

Seleccionar Ejes de Diámetro para visualizar la pantalla de diámetro aquí mostrada para fijar qué ejes pueden visualizarse en valores de radio o de diámetro. ON indica que la posición del eje será visualizada como valor de diámetro. Si se selecciona OFF, se desactiva la funcionalidad Radio/Diámetro. Para aplicaciones de torneado ver "Softkey Radio/Diámetro" en la página 70 para la función Radio/Diámetro.

- ▶ Situar el cursor en Ejes de Diámetro y pulsar ENTER.
- ▶ El cursor se situará en el campo de eje X. Según sea el parámetro requerido para este eje, pulsar la softkey ON/OFF para activar o desactivar la función.
- ▶ Pulsar ENTER.

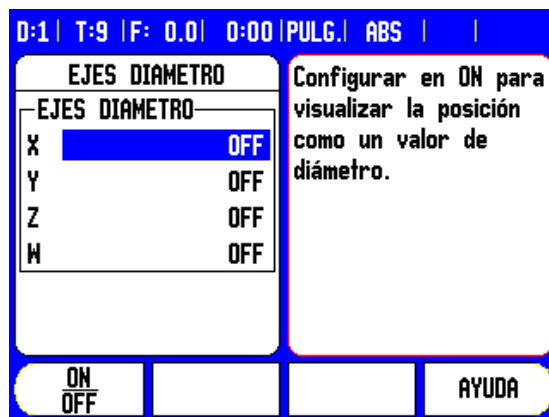

Emitir valores de medición

Con la función de salida de valor medido se pueden enviar valores de medida de palpación a través del puerto serie. La salida de las posiciones de visualización actuales se activa mediante un comando (Ctrl B) transferido al 300S mediante el puerto serie.

El formulario de Salida de Valores Medidos se utiliza para ajustar la emisión de datos durante las operaciones de palpación.

- Palpación de Datos de Salida (sólo Fresado), debe estar fijada bien en ON o en OFF. Si está en ON, se emiten los datos de medición cuando se haya completado el proceso de palpación.

Referencia al capítulo "II - 5 Salida de datos del conmutador remoto en la página 108" para más información sobre el formulario de salida de valores.

Advertencia Cerca de Cero

El formulario de Advertencia Cerca de Cero, es usado para configurar el gráfico de barras. Esto se muestra debajo del visualizador de ejes en el modo Recorrido restante. Cada eje posee su propia área.

- ▶ Pulsar la softkey ON/OFF para activar la función o simplemente comenzar a introducir los valores con las teclas numéricas. La casilla de la posición actual comenzará a moverse tan pronto como la posición se halle dentro del área.

Configuración de la barra de estado

La Barra de estado es la barra segmentada que se encuentra en el marco superior de la pantalla y en donde se muestra el origen activo, la herramienta, el avance, el cronómetro y el indicador de página.

- ▶ Pulsar la softkey ON/OFF para determinar qué ajustes deben ser visualizados.

Cronómetro

El cronómetro muestra las horas (h), minutos (m), segundos (s). Opera como un cronómetro normal, mostrando el tiempo transcurrido. El reloj empieza a contar a partir de 0:00:00.

- El campo Tiempo transcurrido muestra el tiempo total acumulado en cada intervalo.
- ▶ Pulsar la softkey INICIO/PARADA y el campo de estado mostrará PROCESANDO. Volver a pulsar la softkey para que deje de transcurrir el tiempo.

- ▶ Pulsar RESET para poner a cero el tiempo transcurrido. La función Reset detendrá el cronómetro si éste está en marcha.



Pulsando la tecla Decimal mientras está en modo operativo, también se detendrá e iniciará el cronómetro. Pulsando la tecla Cero se reiniciará el cronómetro.

Compensación de Inclinación (sólo aplicaciones de torno)

La compensación de la inclinación permite al operario taladar en una pieza sin alinear la pieza en la máquina. Utilizar esta función sólo para taladro.



El formulario para el ajuste de la compensación de la inclinación se encuentra en los Ajustes de trabajo. El formulario se utiliza para activar o desactivar la compensación de la inclinación, para ajustar o calcular el ángulo de inclinación o para ajustar el origen.

- ▶ En el Campo de Estado, pulsar la softkey ON/OFF para conectar o desconectar la compensación de la inclinación.
- ▶ En el Campo Ángulo, introducir el ángulo de inclinación si se conoce. Para calcular el ángulo, utilizar el palpador de aristas (o una herramienta) para tocar en la pieza.



El ángulo de inclinación se obtiene tocando dos puntos a lo largo de una cara. Si se utilizar el palpador de aristas, la localización de la arista es registrada automáticamente.

- ▶ Si se utiliza una herramienta, ésta debe tocar la arista de la pieza y después pulsar la softkey ANOTAR .

Ajustar el origen

- Después de calcular el ángulo, puede determinarse el origen en la esquina de la pieza al tocar un punto a lo largo de la otra cara ver "Softkey Origen" en la página 42. En el cálculo del origen, el sistema compensa el radio del palpador de aristas (o de la herramienta actual).

El visualizador compensa automáticamente la desalineación de la pieza en la máquina durante la ejecución de un programa, una figura de taladros o de un preset. Mover la máquina hasta que el eje X y el eje Y indiquen cero.



Si la compensación de la inclinación está activada, el icono de inclinación se visualiza en la parte derecha de la visualización del eje.

Conmutador remoto

Con la función conmutador remoto se determinan los parámetros que puedan permitir a un conmutador externo (manual o de pedal) el ejecutar alguna de las siguientes funciones: Emisión de datos, Cero y Siguiente taladro. En el capítulo II se describe como debe conectarse el conmutador remoto a través de la entrada del palpador de aristas conectada a masa .

- Emisión de datos - para emitir la información de la posición por el interfaz de datos serie o para imprimir la posición actual.
- Cero - para poner a cero uno o más ejes. En modo Recorrido restante, se pondrá a cero la visualización del recorrido restante. Y en modo Valor actual, se pondrá a cero el origen).
- La tecla Siguiente Taladro desplazará al siguiente taladro en un patrón (p.ej., Patrón de Taladros).
 - ▶ Mientras esté en el Campo Salida de datos, pulsar la softkey ON/OFF en ON para transmitir la posición actual a través del puerto serie, cuando el conmutador remoto esté cerrado.
 - ▶ Mientras esté en el Campo Cero, pulsar las teclas de eje adecuadas para habilitar o deshabilitar el poner a cero las posiciones de visualización de eje, cuando el conmutador esté cerrado.
 - ▶ Mientras esté en el Campo Siguiente Taladro, pulsar la softkey ON/OFF en ON para desplazarse al siguiente taladro en un patrón.

Ajustes Vista DRO

El 300S tiene la capacidad de definir dos configuraciones de visualización para DRO (vistas). Cada vista establece que visualizaciones de ejes aparecen en la pantalla cuando la vista esté seleccionada.

Con las dos vistas disponibles, una puede ser ajustada para todos los ejes disponibles y la otra puede ser un ajuste subsidiario de los ejes.

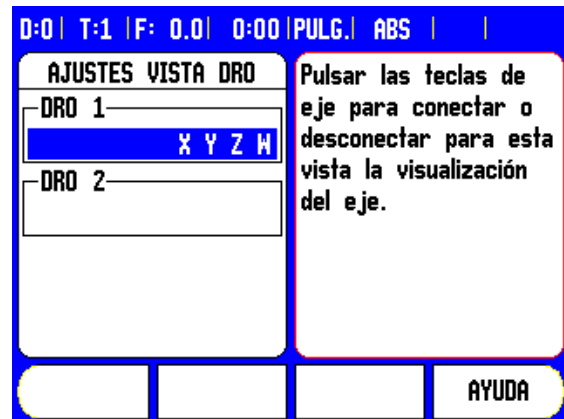

Cuando las dos vistas DRO están configuradas, el modo DRO incluye una softkey VISTA que es la que permite conmutar entre la vista DRO 1 y DRO 2. La vista actual (1 ó 2) es la indicada en la soft key.

Para ajustar las vistas DRO, pulsar AJUSTE, posicionar el cursor en los ajustes de la vista DRO y pulsar ENTER. Se abrirá el formulario de configuración.

Presionar la tecla de eje para mostrar la visualización de este eje. Si una tecla de eje es presionada en un eje que ya está activo, éste se desactivará. La configuración por defecto es que todos los ejes disponibles están encendidos para DRO 1 y todos apagados para DRO 2. El 300S requiere que al menos un eje esté encendido en todo momento. Los ajustes de la vista del eje se conservan tras la desconexión de la tensión.

Vistas DRO múltiples sólo están disponibles si está visualizada la pantalla completa DRO. En pantallas donde esté visualizada la DRO pequeña, todas las posiciones de los ejes están visualizadas y no están disponibles las vistas DRO múltiples.

Al ejecutar un programa o una figura de ciclo sencillo, la DRO grande utiliza la vista DRO actual que esté seleccionada. La vista con el gráfico y el DRO pequeño mostrará todos los ejes seleccionados.



El tamaño de los valores de posición y las etiquetas del eje están ajustados en base al número de ejes que vayan a ser visualizados. El más pequeño a 4 ejes, el mayor a 1 ó 2 ejes.

Las teclas de eje corresponden al eje que está siendo visualizado en la vista DRO actual. Si sólo están siendo visualizados dos ejes y hay más teclas de eje (3 ó 4), sólo funcionarán las dos teclas de arriba. Las teclas sin asignar serán ignoradas.

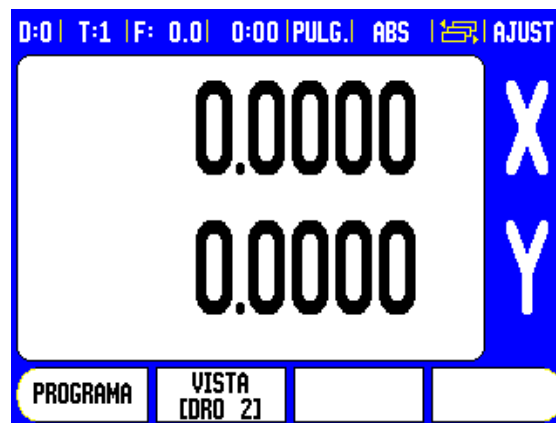
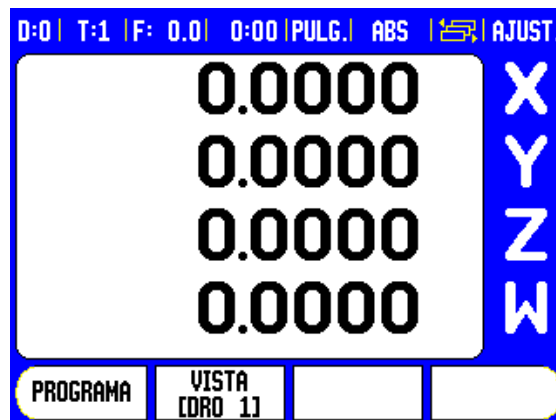

Ajuste de consola

El brillo y contraste del LCD puede ajustarse utilizando las softkeys en este formulario o bien utilizando las teclas ARRIBA/ABAJO del teclado en modo operativo. Puede que los ajustes Brillo y Contraste tengan que ser ajustados, debido a variaciones en la luz ambiental y a la preferencia del operario. Este formulario también se utiliza para ajustar la temporización del salva pantalla. En el campo salva pantalla se determina qué tiempo debe transcurrir de inactividad para que se active el salva pantalla. El tiempo puede oscilar entre 30 y 120 minutos. El salvapantalla puede desactivarse durante el ciclo de conexión actual.

Idioma

El 300S da soporte en múltiples idiomas. Para cambiar la selección del idioma:

- ▶ Pulsar la softkey IDIOMA hasta que el idioma deseado aparezca en la softkey y en el campo IDIOMA.
- ▶ Pulsar ENTER para confirmar la selección.

Importación/Exportación

Los parámetros de Ajustes de Trabajo e Instalación pueden ser importados o exportados a través del puerto serie. Ver "Interfaz de datos" en la página 103.

- ▶ Pulsar la softkey IMPORTAR/EXPORTAR en la pantalla de Ajustes.
- ▶ Pulsar IMPORTAR para descargar parámetros de funcionamiento desde un PC.
- ▶ Pulsar EXPORTAR para transmitir a un PC los parámetros de funcionamiento actuales.
- ▶ Pulsar la tecla C para salir.

Detalles de la softkey Fijar/Poner a cero

La softkey FIJAR/PONER A CERO es una tecla que determina el efecto de pulsar una tecla de eje. Esta tecla es de conmutación, permitiendo alternar la funcionalidad entre Fijar y Poner a cero. El estado actual queda indicado en la barra de estado, mostrado como "Fijar" en esta vista.

Cuando el estado es Fijar y el 300S está en el modo Valor actual, seleccionando una tecla de Eje, se abre el formulario de Origen para el eje seleccionado. Si el 300S está en el modo Recorrido restante, se abre un formulario Predeterminado.

Cuando el estado es Cero, y el 300S está en el modo Valor actual, seleccionando una tecla de Eje, se pone a cero el origen actual para este eje, en la posición actual. Si está en modo Recorrido restante, el valor del Recorrido restante actual es puesto a cero.



Si el 300S está en el modo Valor actual y el estado de Fijar/Poner a cero es cero, pulsando cualquier tecla de Eje, el origen actual será puesto a cero en la localización actual para ese eje.

Softkey Calc

La calculadora del 300S tiene la capacidad de realizar cualquier tipo de operación desde aritmética simple a trigonometría compleja y cálculos RPM.

Pulsar la softkey CALC para acceder a las softkeys ESTÁNDAR/TRIG y RPM. La softkey CALC también está disponible en los formularios de introducción donde se requieren cálculos previos durante la introducción de datos.



Cuando sea necesario introducir más de un cálculo en un campo numérico, la calculadora efectuará las multiplicaciones y las divisiones antes de las adiciones y sustracciones. Al introducir, p.ej., $3 + 1 \div 8$, el 300S dividirá primero el uno por el ocho y a continuación sumará el tres para dar un resultado de 3,125.

Las funciones trigonométricas contienen todas las operaciones trigonométricas incluidas cuadrado y raíz cuadrada. Siempre que quiera calcularse el SEN, COS o TAN de un ángulo, debe introducirse primero el ángulo y a continuación pulsar la softkey apropiada.



Los valores angulares utilizan la selección de formato de ángulo actual de grados decimales, o radianes.

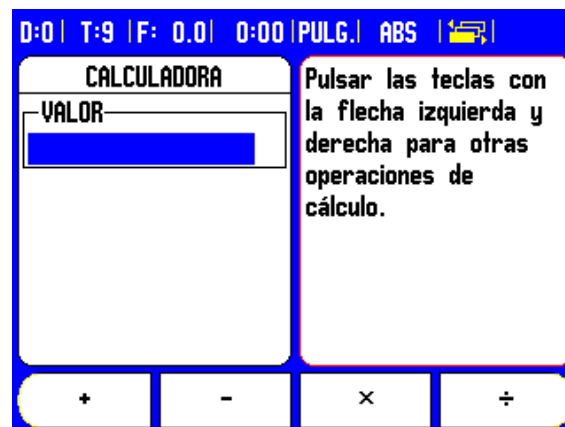
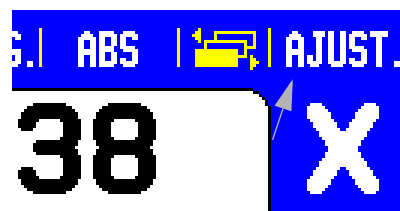

Calculadora RPM

La calculadora de RPM es utilizada para determinar las RPM (o velocidad de corte de superficie) basada en un diámetro de herramienta especificado (pieza, para aplicaciones de torneado). Los valores indicados a continuación son sólo a modo de ejemplo. Consultar el manual del fabricante de la herramienta para verificar los intervalos de velocidad del cabezal por herramienta.

- ▶ Pulsar CALC.
- ▶ Pulsar la Softkey RPM para abrir la máscara de introducción Calculadora RPM.
- ▶ La calculadora de RPM requiere un diámetro de herramienta. Utilizar las teclas de hardware numéricas para introducir el valor del diámetro. El valor del diámetro será por defecto el valor del diámetro de la herramienta actual. Si no existiera un valor previo introducido, el valor por defecto será 0.
- ▶ Si fuera requerido un valor para la velocidad de superficie, debe introducirse utilizando las teclas numéricas del hardware. Cuando se ha introducido un valor para la velocidad de superficie, se calculará el valor de RPM asociado.

En el campo Velocidad de corte existe una Softkey disponible para abrir la ayuda online. La tabla puede ser consultada para obtener un intervalo de velocidades de superficie recomendado para el material que debe ser mecanizado.

- ▶ Pulsar la softkey UNIDADES para mostrar las unidades en pulgadas o en milímetros.
- ▶ La máscara de introducción Calculadora RPM se cierra al pulsar la tecla C guardando los datos actuales.

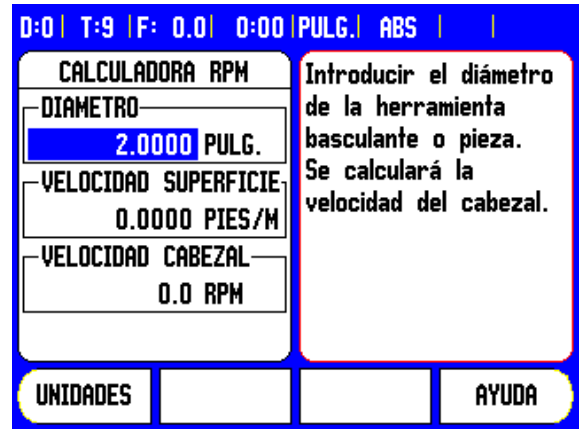

I - 3 Operaciones específicas para fresado

Este capítulo trata de operaciones y funciones de softkey específicas sólo para aplicaciones de fresado.

Funciones de softkeys detalladas

Softkey Herramienta

Esta softkey abre la tabla de herramientas y permite el acceso al formulario Herramienta para introducir los parámetros de la herramienta (en un visualizador de un eje se utilizaría una softkey). El 300S puede almacenar hasta un total de 99 herramientas en la tabla de herramientas.







Tabla de herramientas

La tabla de herramientas del 300S ofrece una forma práctica de guardar la información sobre la variación longitudinal y el diámetro para cada una de las herramientas que sean usadas con más frecuencia, hasta 99 herramientas. Aquí se muestra un ejemplo de la pantalla Tabla de Herramientas.

Las siguientes softkeys están también disponibles en el formulario Tabla de Herramientas o en el formulario individual de los datos de la herramienta:

D:0 T:1 F: 0.0 0:00 PULG. INC 			
TABLA HERRAMIENTAS (DIA/LONG/UNID/TIPO/DIR)			
1	2.000/	20.000 MM	PUNTEAD N
2	5.000/	14.000 MM	BROC PILO N
3	25.000/	50.000 MM	HAND INV N
4	6.000/	12.000 MM	FRES CARB N
5	10.000/	25.000 MM	BROCHA N
6	2.000/	0.000 MM	FRES PLANA I
7			
8	3.000/	5.000 MM	N

EJE HERRAM [Z]	RETIRAR HERRAM.	USAR HERRAM.	AYUDA
----------------	-----------------	--------------	-------

Función	Softkey
Esta tecla permite seleccionar en qué eje tendrán efecto las variaciones de la longitud de la herramienta. Los valores del diámetro de la herramienta serán utilizados por lo tanto para las variaciones de los dos ejes restantes.	
Pulsar para introducir automáticamente la variación de la longitud de la herramienta. Esta tecla sólo está disponible en el campo LONGITUD DE HERRAMIENTA .	
El formulario de Tipos de Herramienta se abre mediante esta tecla y está solamente disponible en el campo de Tipo.	
Para borrar una herramienta de la tabla, usar la tecla DESPEJAR HERRAMIENTA	
Para usar una herramienta de la tabla, realzar la herramienta y presionar la tecla USAR HERRAMIENTA .	
Pulsar acceso a los ficheros de ayuda disponibles.	

Importación/Exportación

Las informaciones sobre los parámetros de funcionamiento pueden ser importadas o exportadas a través de un puerto serie,

- ▶ Las softkeys IMPORT y EXPORT también están disponibles en la pantalla de la Tabla de herramientas.
- ▶ Pulsar IMPORTAR para descargar una Tabla de herramienta desde un PC.
- ▶ Pulsar EXPORTAR para transmitir a un PC la Tabla de Herramienta.
- ▶ Para salir, pulsar la tecla C.

D:0 T:1 F: 0.0 0:00 PULG. INC 			
TABLA HERRAMIENTAS (DIA/LONG/UNID/TIPO/DIR)			
1	2.000/	20.000 MM	PUNTEAD N
2	5.000/	14.000 MM	BROC PILO N
3	25.000/	50.000 MM	MAND INV N
4	6.000/	12.000 MM	FRES CARB N
5	10.000/	25.000 MM	BROCHA N
6	2.000/	0.000 MM	FRES PLANA I
7			
8	3.000/	5.000 MM	N

IMPORT	EXPORT		AYUDA
--------	--------	--	-------

Función Compensación del radio de la herramienta

De esta forma, es posible introducir las dimensiones de la pieza de trabajo directamente a partir del plano. **R** representa el radio de la herramienta, ejemplos de valores de **R** están mostrados en esta figura. El recorrido restante visualizado es por tanto automáticamente alargado **R+** o acortado **R-** según el valor del radio de la herramienta. Para más información ver "Presets" en la página 47.

La variación longitudinal puede ser introducida como un valor conocido o dejar que el 300S determine la variación automáticamente. La longitud de la herramienta es la diferencia en longitud ΔL entre la herramienta y la herramienta de referencia. La diferencia de longitud está indicada con el símbolo " Δ ". La herramienta de referencia está indicada con T1.

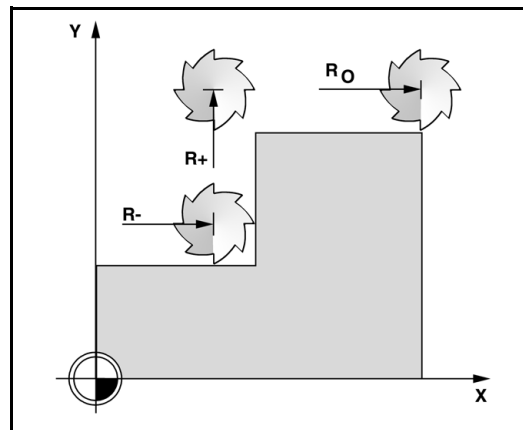

Signo para la diferencia de longitud ΔL

Si la herramienta es **más larga** que la herramienta de referencia: $\Delta L > 0 (+)$.

Si la herramienta es **más corta** que la herramienta de referencia: $\Delta L < 0 (-)$.

La variación longitudinal puede ser introducida como un valor conocido o dejar que el 300S determine la variación automáticamente. Dejar que el 300S determine la longitud de una herramienta, significa palpar una superficie común de referencia con la punta de cada una de las herramientas. Esto permite al 300S determinar la diferencia entre las longitudes de cada herramienta.

Mover la herramienta hasta que su punta toque la superficie de referencia. Pulsar la softkey INDICAR LONGITUD. El 300S calculará una variación de longitud relativa a esta superficie. Repetir el proceso para cada herramienta adicional utilizando siempre la misma superficie de referencia.

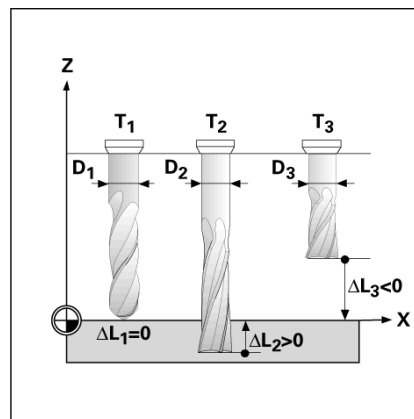

Sólo los conjuntos de herramientas que usen la misma superficie de referencia pueden ser modificados sin tener que volver a determinar el origen.

Introducir los datos de la herramienta

- ▶ Escoger la Softkey HERRAMIENTA.
- ▶ Coloque el cursor en la herramienta que se desee y pulsar ENTER. Aparecerá la máscara de introducción Descripción de la herramienta.
- ▶ Introducir el diámetro de la herramienta.
- ▶ Introducir la longitud de la herramienta o pulsar INDICAR LONGITUD.
- ▶ Introducir las unidades de la herramienta (pulgadas/mm).
- ▶ Introducir el tipo de herramienta.
- ▶ Los datos del cabezal no se requieren hasta que se hayan instalado el Control de velocidad del cabezal. Si estuviera instalado, entonces consultar el Modo de empleo E/S CSS .
- ▶ Pulsar C para volver a la tabla de herramientas. Pulsar C para salir.

D:0 T:1 F: 0.0 0:00 PULG. INC			
TABLA HERRAMIENTAS (DIA/LONG/UNID/TIPO/DIR)			
1	2.000/	20.000 MM	PUNTEAD N
2	5.000/	14.000 MM	BROC PILO N
3	25.000/	50.000 MM	MAND INV N
4	6.000/	12.000 MM	FRES CARB N
5	10.000/	25.000 MM	BROCHA N
6	2.000/	0.000 MM	FRES PLANA I
7			
8	3.000/	5.000 MM	N

EJE HERRAM [Z]	RETIRAR HERRAM.	USAR HERRAM.	AYUDA
----------------	-----------------	--------------	-------

Usar la tabla de herramientas

Ejemplo: Introducir el diámetro y la longitud de la herramienta en la tabla de herramientas.

Diámetro de la herramienta 2.00

Longitud de la herramienta: 20.000

Unidad de la herramienta: mm

Tipo de herramienta: fresa frontal (de tope plano)



El 300S también puede determinar la longitud de una variación de longitud. Ver - METODO ALTERNATIVO -.

D:0 T:9 F: 0.0 0:00 PULG. INC				
HERRAMIENTA		X	10.6638	X Y Z W
DIAMETRO		Y	-1.3750	
2.0000		Z	0.1036	
LONGITUD		W	0.0000	
20		Introducir la longitud de la herramienta o pulsar INDICAR		
UNIDADES		PULGADAS		
INDICAR LONGITUD		AYUDA		



El Control de velocidad del cabezal sólo se requiere si la caja E/S CSS está instalada. Consultar el modo de empleo del E/S CSS si estuviera instalada.

D:0 T:9 F: 0.0 0:00 PULG. INC				
HERRAMIENTA		X	10.6638	X Y Z W
TIPO		Y	-1.3750	
FRESA PUNTA PLANA		Z	0.1036	
CABEZAL		W	0.0000	
DIRECCION OFF		Pulsar TIPOS HERRAMIENTA para selec. tipo de herramienta.		
VELOCIDAD 0				
HERRAM. TIPOS		AYUDA		

Introducir una herramienta

- ▶ Pulsar la softkey HERRAMIENTA. El cursor se situará por defecto en el formulario Tabla de herramientas.
- ▶ Colocar el cursor en la herramienta que se desea definir o introducir el número de herramienta. Pulsar ENTER.
- ▶ Introducir el diámetro de la herramienta, por ejemplo (2).
- ▶ Pulsar la tecla de cursor ABAJO.
- ▶ Introducir el diámetro de la herramienta, por ejemplo (20).
- ▶ Pulsar la tecla de cursor ABAJO.

- MÉTODO ALTERNATIVO -

El 300S también puede determinar una variación de longitud de la herramienta. Este método supone la generación de una superficie común de referencia al palpar la punta de cada una de las herramientas. Esto permite al 300S determinar la diferencia entre las longitudes de cada herramienta.

- ▶ Mover la herramienta hasta que su punta toque la superficie de referencia.
- ▶ Pulsar la Softkey INDICAR LONGITUD. El 300S calculará una variación de longitud relativa a esta superficie.
- ▶ Repetir el proceso para cada herramienta adicional utilizando siempre la misma superficie de referencia.
- ▶ Pulsar ENTER.

HERRAMIENTA		X	10.6638
DIAMETRO	2.0000	Y	-1.3750
LONGITUD	20	Z	0.1036
UNIDADES	PULGADAS	W	0.0000
		Introducir la longitud de la herramienta o pulsar INDICAR	
INDICAR LONGITUD			AYUDA



Sólo los conjuntos de herramientas que usen la misma superficie de referencia pueden ser modificados sin tener que volver a determinar el origen.



Si la tabla de herramientas contiene herramientas cuya longitud ya ha sido determinada, primero debe establecerse la superficie de referencia utilizando una de ellas. En el caso contrario no será posible conmutar entre las herramientas nuevas y las ya existentes sin tener que reestablecer el origen. Antes de añadir las nuevas, seleccionar una de las herramientas de la tabla de herramientas. Hacer tocar a la herramienta la superficie de referencia y poner el origen a 0.

UNIDAD HERRAMIENTA

- ▶ Introducir la unidad de la herramienta (pulgadas/mm).
- ▶ situar el cursor en el campo Tipo de herramienta.

TIPO DE HERRAMIENTA

- ▶ Pulsar la softkey TIPOS DE HERRAMIENTA.
- ▶ Pulsar ENTER.

Llamar a la Herramienta desde la Tabla de herramientas

Antes de iniciar el mecanizado, seleccionar de la tabla de herramientas la herramienta que se va a utilizar. El 300S tendrá entonces en cuenta los datos de la herramienta guardados cuando se trabaje con compensación de la herramienta.

Llamada a la herramienta

- ▶ Para llamar una herramienta, pulsar la soft key HERRAMIENTA.
- ▶ Utilizar las teclas de cursor ARRIBA/ABAJO para desplazar el cursor entre la selección de herramientas (1-99). Destacar la herramienta que se requiera.
- ▶ Verificar si la herramienta que se ha llamado es la correcta, y pulsar la tecla HERRAMIENTA o C para salir.

Softkey Origen

Los orígenes establecen las relaciones entre las posiciones del eje y los valores visualizados.

La determinación de los puntos de origen se realiza mejor utilizando las funciones de palpación del 300S con una herramienta o con un palpador de aristas.

Funciones de palpación para la determinación del origen

Un Palpador de Aristas puede ser conectado por la entrada de palpador de aristas. El 300S soporta asimismo un palpador de aristas conectado a masa conectado a través del Phono Jack de 3.5 mm en la parte posterior de la unidad. Los dos tipos de palpadores de aristas operan de la misma forma.

Están disponibles las siguientes funciones de palpación para las softkeys:

- Arista de la pieza como origen: soft key ARISTA
- Línea central entre dos aristas de la pieza: soft key LINEA CENTRAL
- Centro de un taladro o cilindro: soft key CENTRO CIRCULO.

En todas las funciones de palpación, el 300S tiene en cuenta el diámetro de la punta del palpador introducido. Durante las funciones de palpación con un palpador electrónico o con conexión a tierra, el visualizador congela la visualización cuando se localiza la arista, una línea central o el centro del círculo.

- ▶ Para interrumpir la función de palpación cuando está activa, pulsar la tecla C .



Para ejecutar la función de palpación deben introducirse primero las características dimensionales del palpador en los Ajustes de Trabajo. Ver "Parámetros de Ajustes de Trabajo" en la página 27..

Ejemplo: Determinar la línea central entre dos aristas de la pieza como origen.

0 es presentado como valor por defecto para la coordenada. Introducir la coordenada deseada para la arista de la pieza. Para este ejemplo $Y = 0,0$, establecer la coordenada como un origen para esta pieza.

► Pulsar la tecla ENTER.

La posición de la línea central **M** se establece palpando las aristas **1** y **2**.

La línea central es paralela al eje Y.

Coordenada que se desea de la línea central: $X = 0,0$



Al utilizar la función Palpar línea central, el espacio entre ambas aristas es visualizado en la ventana de mensajes.

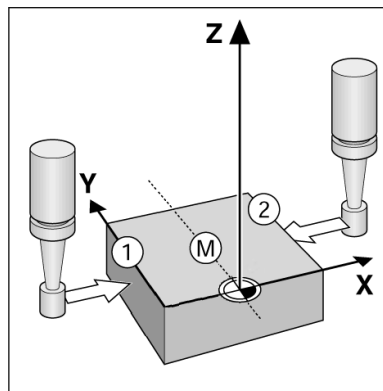

- ▶ Pulsar la softkey ORIGEN.
- ▶ Pulsar la tecla del cursor ABAJO para seleccionar el tema que se necesite.
- ▶ Pulsar la softkey PALPAR.

Palpar 1ª arista en **X**

- ▶ Mover el palpador de aristas en dirección a la arista de la pieza **1** hasta que se enciendan los LEDs del palpador.

Palpar la 2ª arista en **X**

- ▶ Mover el palpador de aristas en dirección a la arista de la pieza **2** hasta que se enciendan los LEDs del palpador. La distancia entre las aristas es visualizada en la ventana de mensajes.
- ▶ Retire el palpador de aristas de la pieza

Introducir el valor para **X**

- ▶ Introducir la coordenada ($X = 0,0$) y transferir la coordenada como origen para la línea central.
- ▶ Pulsar la tecla ENTER.

Ejemplo: Palpar el centro de un taladro con un palpador de aristas y establecer el origen 2.00 a partir del centro del círculo.

Coordenada X del centro del círculo: $X = 2,00$

Coordenada Y del centro del círculo: $Y = 0,00$

- ▶ Pulsar la softkey ORIGEN.
- ▶ Pulsar la tecla del cursor ABAJO para seleccionar el tema que se necesite.
- ▶ Pulsar la softkey PALPAR.
- ▶ Pulsar la softkey CENTRO CÍRCULO.
- ▶ Mover el palpador de aristas en dirección al primer punto **1** en la circunferencia hasta que se enciendan los LEDs del palpador.
- ▶ Palpar dos puntos adicionales en la circunferencia de la misma manera. En la pantalla aparecerán instrucciones adicionales. Ver la ventana de instrucciones para el diámetro medido.

Introducir punto central **XX** = 2.00

- ▶ Introducir la primera coordenada ($X = 2.00$) y
- ▶ Pulsar la tecla cursora ABAJO.

Introducir punto central **YY** = 0.00

- ▶ Aceptar el valor introducido por defecto $Y = 0,00$.
- ▶ Pulsar la tecla ENTER.

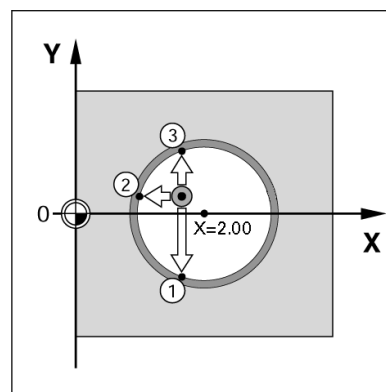

Palpar con una herramienta

Tanto al utilizar una herramienta como al utilizar un palpador de aristas no eléctrico para determinar puntos de origen, es posible seguir usando las funciones de palpación del 300S.

Los puntos de origen se determinan de manera convencional palpando con la herramienta las aristas de la pieza una tras otra e introduciendo manualmente las posiciones de la herramienta como puntos de origen.

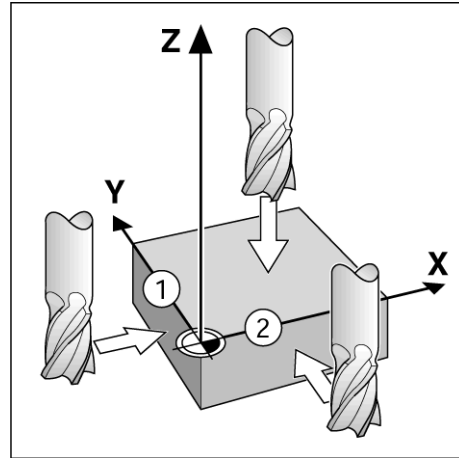

D:1 T:9 F: 0.0 0:00 PULG. ABS AJUST.	
AJUSTAR ORIGEN	
NUMERO ORIGEN	1
ORIGEN	
X	-1.5000
Y	-1.5000
Z	0
W	
X	0.0000
Y	0.0000
Z	0.0000
W	0.0000
Introducir la nueva posición actual de la herramienta o	
PALPAR	CALC AYUDA

Ejemplo: Palpar la arista de la pieza y establecerla como origen

- ▶ Preparación: definir la herramienta activa como la herramienta que va a ser utilizada para determinar el origen. En este ejemplo se muestra un fresado final, juntamente con la pantalla de Ajuste de Origen.
 - Origen del eje: X = 0
 - Diámetro de la herramienta D = 0.25"
- ▶ Pulsar ORIGEN.
- ▶ Pulsar la tecla cursora ABAJO hasta que el campo del eje X se ilumine.
- ▶ Pulsar la softkey PALPAR.
- ▶ Pulsar la softkey ARISTA.
- ▶ Tocar la arista de la pieza de trabajo.
- ▶ Pulsar la softkey PALPAR para memorizar el valor absoluto mientras está en contacto con la arista de la pieza de trabajo. La posición de la arista en contacto tendrá en cuenta el diámetro de la herramienta en uso (T:1, 2...) y la última dirección de movimiento de la herramienta antes de pulsar la softkey PALPAR.
- ▶ Retirar la herramienta de la pieza de trabajo, introducir 0" y luego pulsar ENTER.

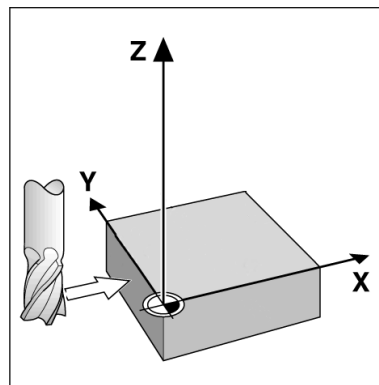

D:1 T:9 F: 0.0 0:00 PULG. ABS AJUST.	
AJUSTAR ORIGEN	
NUMERO ORIGEN	1
ORIGEN	
X	[Barra iluminada]
Y	
Z	
W	
X 0.0000 Y 0.0000 Z 0.0000 W 0.0000	
X Y Z W	
Seleccionar función de palpado.	
ARISTA	LINEA CENTRAL
CENTRO CIRCULO	AYUDA

Presets

La función Preset permite al operario indicar la posición nominal (destino) para el próximo movimiento. Una vez introducida la información de la nueva posición nominal, la visualización cambiará a modo Recorrido restante y mostrará la distancia entre la posición actual y la posición nominal. El operario sólo deberá ahora mover la tabla hasta que la visualización sea cero y entonces estará en la posición nominal requerida. La información para la localización de la posición nominal puede ser introducida como una cota absoluta a partir del origen cero actual o como una cota incremental a partir de la posición nominal actual.

La función Preset permite también indicar al operario qué lado de la herramienta irá a efectuar el mecanizado en la posición nominal. La softkey R+/- en el formulario de Preset define la variación de longitud existente durante el movimiento. **R+** indica que la línea central de la herramienta activa está en una dirección más positiva que la arista de la herramienta. **R-** indica que la línea central está en una dirección más negativa que la arista de la herramienta activa. Usando las variaciones R +/- se ajusta automáticamente el valor del recorrido restante a tener en cuenta para el diámetro de la herramienta.

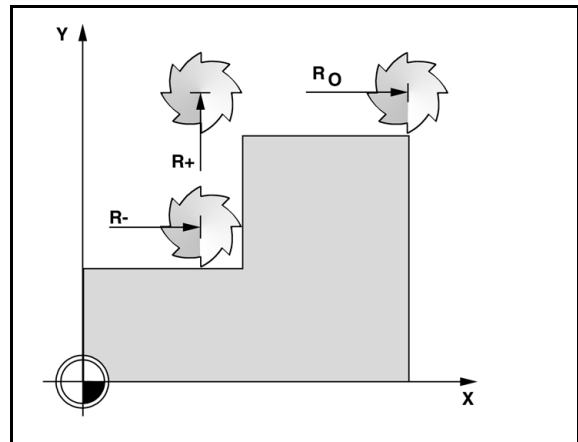

Preset Distancia absoluta

Ejemplo: Fresar un escalón mediante "desplazamiento a cero" con posiciones absolutas.

Las coordenadas son introducidas como dimensiones absolutas; el origen es la pieza cero. Usando esta figura como ejemplo:

- Esquina 1: $X = 0 / Y = 1$
- Esquina 2: $X = 1.50 / Y = 1$
- Esquina 3: $X = 1.50 / Y = 2.50$
- Esquina 4: $X = 3.00 / Y = 2.50$



Pulsar la soft key PRESET, seguidamente una tecla de eje para llamar al último valor de preset introducido para ese eje.

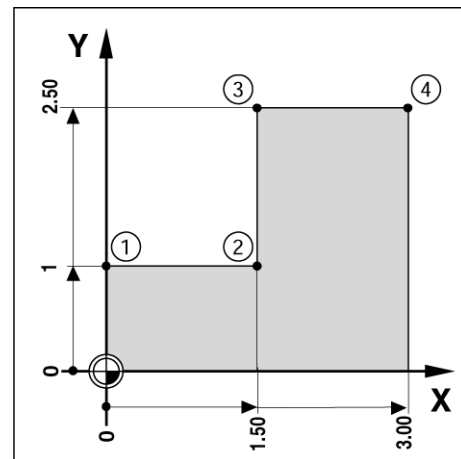

Preparación:

- ▶ Seleccionar la herramienta con los datos de la herramienta apropiados.
- ▶ Posicionar la herramienta previamente en una localización adecuada (así como $X = Y = -1$ ”).
- ▶ Mover la herramienta a la profundidad de fresado.
- ▶ Pulsar la softkey PRESET.
- ▶ Pulsar la tecla del eje Y

- MÉTODO ALTERNATIVO -

- ▶ Pulsar la softkey FIJAR/PONER A CERO para activar el modo Fijar.
- ▶ Pulsar la tecla del eje Y.
- ▶ Introducir el valor de la posición nominal para el punto de esquina **1**: $Y = 1$ ” y seleccionar la compensación del radio de la herramienta R + con la softkey R+/. Pulsar hasta que se muestre R+ junto al formulario del eje.
- ▶ Pulsar ENTER.
- ▶ Desplazar el eje Y hasta que el valor visualizado sea cero. El cuadrado en la advertencia de posicionamiento cercano a cero está ahora centrado entre las dos marcas triangulares.
- ▶ Pulsar la softkey PRESET.
- ▶ Pulsar la tecla del eje X.

- MÉTODO ALTERNATIVO -

- ▶ Pulsar la softkey FIJAR/PONER A CERO para activar el modo Fijar.
- ▶ Pulsar la tecla del eje X.
- ▶ Introducir el valor de la posición nominal para el punto de esquina **2**: $X = 1.5$ ” y seleccionar la compensación del radio de la herramienta R – con la softkey R+/. Pulsar dos veces hasta que se muestre R- junto al formulario del eje.
- ▶ Pulsar ENTER.
- ▶ Desplazar el eje X hasta que el valor visualizado sea cero. El cuadrado en la advertencia de posicionamiento cercano a cero está ahora centrado entre las dos marcas triangulares.
- ▶ Se pueden introducir los presets para las esquinas 3 y 4 de la misma forma.

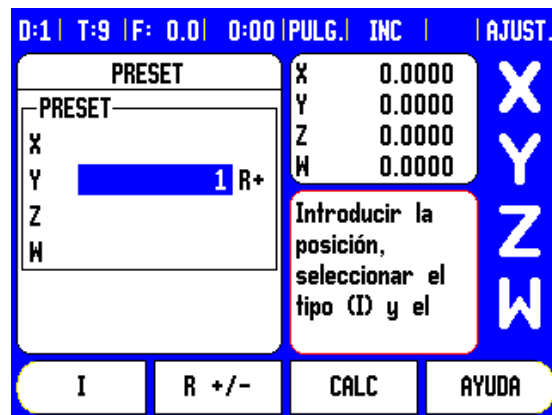

Preset distancia incremental

Ejemplo: Taladrar mediante "desplazamiento a cero" con posicionamiento incremental



Introducir las coordenadas en dimensiones incrementales. Éstas serán indicadas a continuación (y en pantalla) con una **I** que las precede (incremental). El origen es la pieza cero.

- Taladro **1** en: $X = 1'' / Y = 1''$
- Distancia desde el taladro **1** al taladro **2**: $XI = 1.5'' / YI = 1.5''$
- Profundidad del taladro: $Z = -0.5''$
- Modo de funcionamiento: RECORRIDO RESTANTE (INC)
- ▶ Pulsar la softkey PRESET.
- ▶ Pulsar la tecla del eje X.
- ▶ Introducir el valor de la posición nominal para el taladro **1**: $X = 1''$ y comprobar que no está activo ningún radio de la herramienta. Observar que éstos son Presets absolutos.
- ▶ Pulsar la tecla cursora ABAJO.
- ▶ Introducir el valor de la posición nominal para el taladro 1: $Y = 1''$.
- ▶ Asegurarse de que no se está visualizando ninguna compensación del radio de la herramienta.
- ▶ Pulsar la tecla cursora ABAJO.
- ▶ Introducir el valor de la posición nominal para la profundidad del taladro: $Z = -0.5''$. Pulsar la hard key ENTER.
- ▶ Perforar el taladro 1: desplazar los ejes X, Y y Z hasta que el valor visualizado sea cero. El cuadrado en la ayuda gráfica de posicionamiento está ahora centrado entre las dos marcas triangulares. Retirar el taladro.

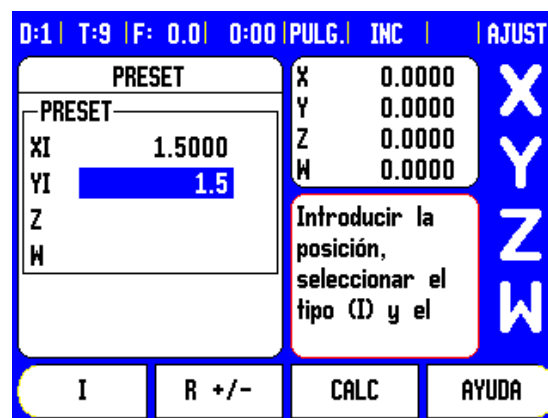
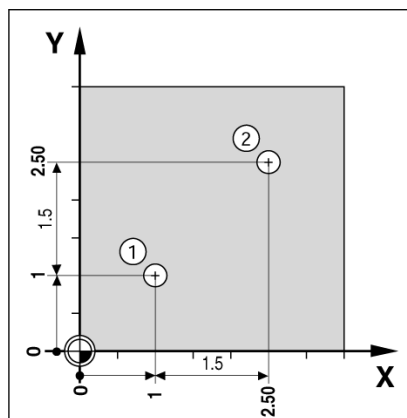

Para determinar la localización para el Taladro 2:

- ▶ Pulsar la softkey PRESET.
- ▶ Pulsar la tecla del eje X.
- ▶ Introducir el valor de la posición nominal para el taladro **2**: $X = 1.5''$, marcar la entrada como dimensión incremental, pulsar la soft key I.
- ▶ Pulsar la tecla del eje Y.
- ▶ Introducir el valor de la posición nominal para el taladro **2**: $Y = 1.5''$, marcar la entrada como dimensión incremental, pulsar la soft key I.
- ▶ Pulsar ENTER.
- ▶ Desplazar los ejes X e Y hasta que el valor visualizado sea cero. El cuadrado en la advertencia de posicionamiento cercano a cero está ahora centrado entre las dos marcas triangulares.
- ▶ Para determinar el preset en el eje Z:
- ▶ Pulsar la softkey PRESET.
- ▶ Pulsar la tecla del eje Z.
- ▶ Pulsar la tecla ENTER (utilizar el último preset introducido).
- ▶ Perforar el taladro 2: desplazar el eje Z hasta que el valor visualizado sea cero. El cuadrado en la advertencia de posicionamiento cercano a cero está ahora centrado entre las dos marcas triangulares.
- ▶ Retirar el taladro.

Softkey 1/2

La hardkey 1/2 se utiliza para encontrar la mitad del recorrido (o punto medio) entre dos posiciones a lo largo de un eje seleccionado de una pieza. Este procedimiento puede realizarse tanto en el modo Valor actual como en el modo Recorrido restante.







Esta función modificará las posiciones del origen cuando se esté en el modo Valor actual.

Figuras de taladros (fresado)

Pulsando la softkey FUNCIONES se obtiene acceso a las funciones de fresado Círculo de taladros, Fila de taladros, Fresado inclinado y Fresado en Arco.

El 300S proporciona un modelo a definir por el usuario de cada una de estas funciones. Éstos pueden ser rellamados y ejecutados desde el DRO o desde un programa en cualquier momento.

Las siguientes soft keys están también disponibles en la tabla de Funciones de Fresado.

Función	Softkey
Pulsar para acceder a la tabla de patrón circular.	
Pulsar para acceder a la tabla de patrón lineal.	
Pulsar para acceder al formulario de introducción Fresado inclinado	
Pulsar para acceder al formulario de introducción Fresado en Arco	

Las funciones Círculo de taladros y Figura de taladros proporcionan maneras de calcular y mecanizar diversas figuras de taladros. Las funciones fresado inclinado y en arco permiten mecanizar una superficie lisa diagonal (fresado inclinado) o una superficie circular (fresado en arco) utilizando una máquina manual.



Los figuras circulares, lineales inclinados y en arco definidas se conservarán tras la desconexión de la tensión.

Patrones Circulares y Lineares









Esta sección describe el Cículo, las tablas de patrones lineares y sus capacidades. El 300S provee de almacenamiento de 10 patrones definibles por el usuario, cada uno para Circular y Lineal. Los patrones definidos se conservarán tras la desconexión de la tensión. Éstos pueden ser rellamados y ejecutados desde el DRO o desde un programa.

La función Ver gráfico posibilita la verificación de la figura de taladros antes de iniciar el mecanizado. También es útil para seleccionar los taladros directamente, para ejecutar los taladros por separado y para omitir algún taladro.

Para acceder a la Tabla de Patrones Circulares o a la Tabla de Patrones Lineares, pulsar la soft key FUNCIONES. Las soft keys PATRÓN CIRCULAR y PATRÓN LINEAL se muestran. Pulsando una de estas soft keys se abrirá la correspondiente tabla de patrones de taladro.

Funciones de Softkeys

Las siguientes soft keys estarán disponibles en la función de Patrón Circular y Lineal de Fresado.

Función	Softkey
Pulsar para acceder a las FUNCIONES de soft keys.	
Pulsar para acceder a la tabla de patrón circular.	
Pulsar para acceder a la tabla de patrón lineal.	
Pulsar para crear un nuevo patrón circular o lineal.	
Pulsar para editar un patrón existente.	
Pulsar para DESPEJARo borrar un patrón existente.	
Pulsar PROCESARpara ejecutar un patrón existente.	
Pulsar AYUDA para información adicional sobre el patrón.	

Entrada de Tabla de Patrones Circulares y Lineares

La Tabla de Patrones Circulares o Lineares es usada para definir hasta 10 patrones circulares de taladro (Entero o Segmento) y 10 patrones lineares de taladro (Matriz o Marco).

- ▶ Acceder a la Tabla de Patrones desde el menú de soft key del DRO, presionando la soft key FUNCIÓN.
- ▶ Pulsar la soft key PATRÓN CIRCULAR o PATRÓN LINEAL.
 - La Tabla de Patrones mostrará todos los patrones que han sido anteriormente definidos.
- ▶ Pulsar la tecla de cursor ARRIBA/ABAJO para definir un nuevo patrón o editar un patrón existente.
- ▶ Destacar la entrada de la tabla, presionar la soft key NUEVO o EDITAR (o pulsar ENTER).
 - Un formulario de Patrón Circular o Lineal se abrirá.
- ▶ Introducir la información para definir el patrón, seguidamente pulsar ENTER.
 - El patrón será introducido en la tabla correspondiente. Ahora puede ser modificado, ejecutado o indexado desde un programa.
- ▶ Para borrar una herramienta de la tabla, pulsar la soft key DESPEJAR. Pulsar SÍ para confirmar el borrado de la tabla.



La tabla de patrones y sus entradas son guardadas en la memoria. Éstas continuarán en la memoria hasta que sean borradas o cambiadas y no serán afectadas por una desconexión de la alimentación.

D:0 T:1 F: 0.0 0:00 PULG. ABS [Icon] [Icon]				
TABLA CIRCULO DE TALADROS				
1	SEGMENTO 4	(2.0000,0.0000)	5.0000	2
2	SEGMENTO 3	(1.0000,1.0000)	1.0000	2
3	SEGMENTO 8	(10.0000,0.0000)	2.5000	
4				
5				
6				
7				
8				
[EDITAR]		[BORRAR]		[EJECUTAR] [AYUDA]

D:0 T:1 F: 0.0 0:00 PULG. ABS [Icon] [Icon]				
FILAS DE TALADROS				
1	FILA	(0.0000,0.0000)	5	1.0000
2	FILA	(1.2500,0.0000)	4	1.5000
3				
4				
5				
6				
7				
8				
[NUEVO]				[AYUDA]

Soft keys de Patrones Circulares y Lineares

Las siguientes soft keys estarán disponibles en la función de Patrón Circular y Lineal de Fresado.

Función	Softkey
Pulsar para ejecutar un patrón circular o lineal.	EJECUTAR
Pulsar para utilizar la posición absoluta actual.	INDICAR
Pulsar para abrir la calculadora para matemáticas estándar y funciones trigonométricas.	CALC

Información de Patrones Circulares Requerida

- Tipo: tipo de patrón, ENTERO o SEGMENTO.
- Taladro: número de taladros del patrón.
- Centro: lugar del centro del patrón del taladro.
- Radio: radio del patrón.
- Ángulo Inicial: ángulo entre el eje X y el primer taladro.
- Ángulo Final: ángulo entre el eje X y el último taladro.
- Profundidad: la profundidad final de taladrado en el eje de la herramienta.

Información de Patrones Lineares Requerida



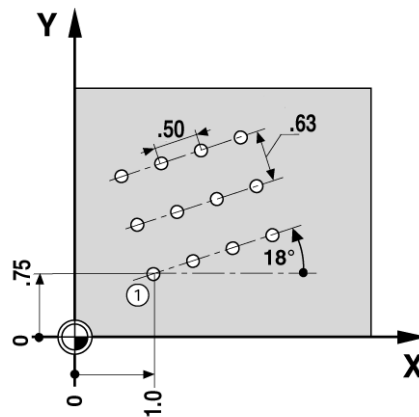

- Tipo: tipo de patrón, MATRIZ o MARCO.
- Primer Taladro: lugar del primer taladro del patrón.
- Taladros por Fila: número de taladros en cada fila del patrón.
- Ángulo: el ángulo o rotación del patrón.
- Profundidad: la profundidad final de taladrado en el eje de la herramienta.
- Número de Filas: el número de filas en el patrón.
- Espacio entre filas: el espacio entre cada una de las filas del patrón.



Ejecución de Patrones Circulares o Lineales

- ▶ Para ejecutar un patrón circular o lineal, destacar el patrón a ejecutar en la tabla.
- ▶ Pulsar la soft key PROCESAR.
 - El 300S calcula después las posiciones de los taladros. Puede también proveer una vista gráfica del patrón de taladros.

Las siguientes soft keys estarán disponibles en la función de Patrón Circular y Lineal.

Función	Softkey
Pulsar para seleccionar la vista del gráfico del patrón. Disponible en ambos, DRO incremental o absoluto.	
Pulsar para seleccionar el taladro previo del patrón.	
Pulsar para seleccionar el siguiente taladro del patrón.	
Pulsar para finalizar la ejecución del patrón.	



Al pulsar la softkey VISTA podrá alternarse entre las vistas: posiciones del recorrido restante, gráficos y posiciones absolutas.

Ejemplo: Introducir datos y ejecutar un patrón circular.

1er paso: introducir los datos

- ▶ Pulsar la soft key CARACTERÍSTICAS.
- ▶ Pulsar la soft key PATRÓN CIRCULAR.
- ▶ Pulsar las hard keys ARRIBA/ABAJO para seleccionar el patrón 1.
- ▶ Pulsar la hard key ENTER.
- ▶ Pulsar la soft key ENTERO/SEGMENTO hasta que ENTERO sea seleccionado.
- ▶ Pulsar la hard key CURSOR ABAJO para avanzar al siguiente campo.
- ▶ Introducir 4 para el número de taladros.
- ▶ Introducir X= 2.0", Y= 1.5" para la localización del centro del patrón circular.



- ▶ Introducir 5" para el radio del patrón circular.
- ▶ Introducir 25° para el ángulo inicial.
- ▶ El ángulo final es 295° y no puede ser cambiado ya que el patrón está lleno.
- ▶ Introducir profundidad de -.25".
 - La profundidad del taladro es opcional y puede ser dejada en blanco.
- ▶ Pulsar ENTER



La tabla de Patrones Circular muestra ahora que el patrón acaba de ser definido como patrón 1.



2º paso: Ejecutar patrón circular

- ▶ Pulsar la soft key PROCESAR.
 - La vista del Recorrido restante se visualiza.
- ▶ Mover hacia el agujero, mover los ejes X e Y hasta que su visualizador de valores muestre 0.0.
- ▶ Taladrar (profundidad Z): Si una profundidad ha sido introducida en el patrón, mover Z hasta que su visualizador de valores muestre 0.0. En caso contrario, taladrar a la profundidad deseada.
- ▶ Pulsar la soft key SIGUIENTE TALADRO.
- ▶ Continuar perforando los agujeros restantes de la misma forma.

Cuando el patrón esté completado, pulsar la soft key FIN.

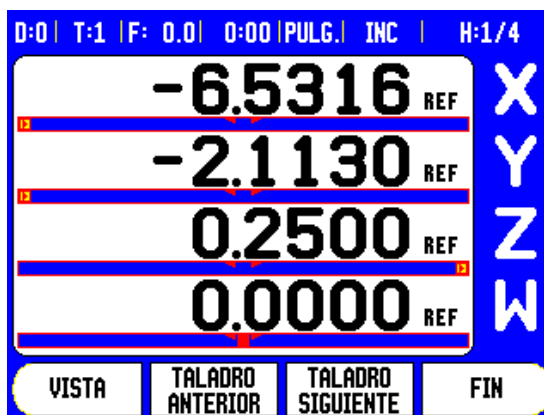

Fresado inclinado y en arco







Las funciones fresado inclinado y en arco permiten mecanizar una superficie lisa diagonal (fresado inclinado) o una superficie circular (fresado en arco) utilizando una máquina manual.

El 300S permite almacenar hasta 10 funciones de fresado inclinado definibles y 10 funciones de fresado en arco. Una vez que las funciones han sido definidas, son almacenadas en la memoria y pueden ser rellamadas en cualquier momento. Éstos pueden ser ejecutados desde el DRO o desde un programa. Todas las funciones definidas permanecerán en la memoria hasta que sean eliminadas, independientemente de si se desconecta del suministro eléctrico.

Para acceder a la Tabla de Fresado Inclinado o de Fresado en arco, pulsar la soft key FUNCIÓN, después la de FRESADO INCLINADO o FRESADO EN ARCO, para abrir la tabla de fresado correspondiente.

Funciones de softkeys

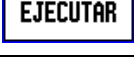
Las siguientes soft keys estan también disponibles en la tabla de Funciones de Fresado.

Función	Softkey
Pulsar para acceder a la Tabla de Fresado inclinado.	
Pulsar para acceder a la Tabla de Fresado en Arco.	
Pulsar para crear una nueva función de fresado.	
Pulsar para editar una función de fresado existente.	
Pulsar para borrar una función de fresado existente.	
Pulsar para ejecutar una función de fresado.	
Pulsar para información adicional sobre la función de fresado.	

Entrada de Tabla de Fresado Inclinado y en Arco

La tabla de Fresado Inclinado o en Arco es usada para definir las funciones de fresado. Para acceder a cualquiera de las dos Tablas de Fresado:

- ▶ Pulsar la soft key CARACTERÍSTICAS.
- ▶ Pulsar la soft key FRESADO INCLINADO o FRESADO EN ARCO.

Pulsar para definir una nueva función de fresado:

- ▶ Pulsar las hard keys de CURSOR ARRIBA/ABAJO para realizar una función de interés.
- ▶ Pulsar la soft key NUEVO o ENTER.

Pulsar para editar una función existente:

- ▶ Pulsar las hard keys de CURSOR ARRIBA/ABAJO para realizar una entrada de una tabla.
- ▶ Pulsar la soft key EDITAR o ENTER.

Para ejecutar una función de fresado:

- ▶ Destacar el registro en la tabla y pulsar la soft key EJECUTAR.
 - Mirar "Ejecución de Fresado Inclinado & en Arco" para más información.

Para borrar una función existente:

- ▶ Realzar la entrada de la tabla.
- ▶ Pulsar la soft key DESPEJAR.
- ▶ Pulsar SÍ para confirmar el borrado.



Entrada de Tabla de Fresado Inclinado y en Arco

Las siguientes soft keys están disponibles en el formulario de introducción.

Función	Softkey
Pulsar para seleccionar un plano ([XY], [YZ], o [XZ])	PLANO [XZ]
Pulsar para ejecutar la operación de fresado.	EJECUTAR
Pulsar para utilizar la posición absoluta actual	INDICAR
Pulsar para abrir la calculadora para matemáticas estándar y funciones trigonométricas.	CALC

El formulario Fresado inclinado se utiliza para especificar la superficie plana a fresar. Los datos son introducidos a través de la "Tabla de Inclinación de Fresado". Seleccionando una entrada de fresado inclinado y pulsando la soft key NUEVO o EDITAR, (o ENTER), permitirá a la función ser definida. Los siguientes campos listados requieren la entrada de datos.

- **Plano:** Seleccionar el plano pulsando la soft key PLANO. La selección actual se muestra en la softkey y en el campo del plano. El gráfico en la ventana de diálogo ayuda a seleccionar el plano correcto.
- **Punto inicial:** Introducir las coordenadas del punto inicial o pulsar ANOTAR para fijar la coordenada a la posición actual.
- **Punto final:** Introducir las coordenadas del punto final o pulsar anotar para fijar la coordenada a la posición actual.
- **Paso:** introducir el paso. Al fresar, es la distancia entre cada pasada y cada paso a lo largo de la línea.



El paso es opcional. Si el valor es cero, el operador decide en el tiempo de ejecución hasta dónde desplazarse entre cada paso.

Pulsar la tecla ENTER para cerrar el formulario y guardar la función a la tabla. Pulsar la soft key PROCESAR para ejecutar la operación de fresado de superficie. Pulsar la hard key C para salir del formulario guardar la función.



La tabla y sus entradas son guardadas en la memoria. Éstas continuarán en la memoria hasta que sean borradas o cambiadas y no serán afectadas por una desconexión de la alimentación.



Fresado en arco

El formulario de Fresado en arco se utiliza para especificar la superficie curvada a fresar. Los datos son introducidos a través de la "Tabla de Fresado en Arco". Seleccionando una entrada de fresado en arco y pulsando la soft key NUEVO o EDITAR, (o ENTER), permitirá a la función ser definida.

Los siguientes campos listados requieren la entrada de datos.

- **Selección del plano:** seleccionar el plano pulsando la soft key PLANO. La selección actual se muestra en la soft key y en el campo del plano. El gráfico en la ventana de diálogo, ayuda a seleccionar el plano correcto.
- **Punto Central:** Introducir las coordenadas del punto central del arco o pulsar ANOTAR para fijar la coordenada a la posición actual.
- **Punto inicial:** Introducir las coordenadas del punto inicial o pulsar ANOTAR para fijar la coordenada a la posición actual.
- **Punto final:** Introducir las coordenadas del punto final o pulsar ANOTAR para fijar la coordenada a la posición actual.
- **Paso:** introducir el paso. Al fresar, es la distancia a lo largo de la circunferencia del arco entre cada pasada o paso a lo largo del contorno del arco.

 El paso es opcional. Si el valor es cero, el operador decide en el tiempo de ejecución hasta dónde desplazarse entre cada paso.

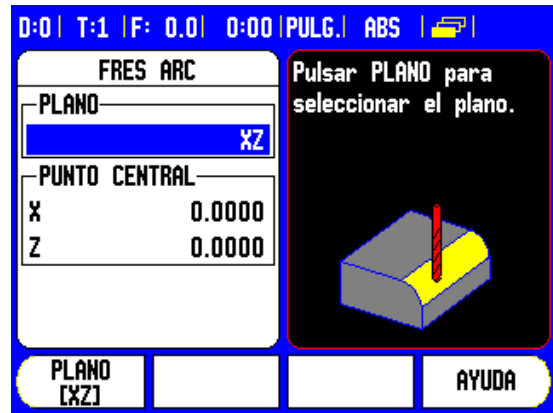

Pulsar la tecla ENTER para cerrar el formulario y guardar la función a la tabla. Pulsar la soft key PROCESAR para ejecutar la operación de fresado de superficie. Pulsar la hard key C para salir del formulario guardar la función.

Ejecución del Fresado Inclinado y en Arco

- ▶ Para ejecutar una operación de fresado, seleccionar la opción de la tabla para abrir el formulario de entrada
- ▶ Pulsar la soft key PROCESAR.
 - La pantalla conmuta a la vista DRO y muestra la distancia incremental desde el punto de inicio.

Las siguientes soft keys estarán disponibles en la función de Fresado Inclinado o en Arco.

Función	Softkey
Pulsar para seleccionar el DRO incremental, la función de visión del contorno o el DRO absoluto	VISTA
Pulsar para volver a la pasada anterior.	PASO PREVIO
Pulsar para avanzar a la siguiente pasada.	PASO SIGUIENTE
Pulsar para finalizar la ejecución de la operación de fresado.	FIN

La compensación del radio de la herramienta se aplica en base al radio de la herramienta actual. Si la selección del plano implica al eje de la herramienta, la punta de la herramienta se asume que acaba en forma esférica.

- ▶ Desplazarse a la posición inicial y realizar un corte en profundidad o la primera pasada a través de la superficie.
- ▶ Pulsar la soft key PRÓXIMA PASADA para continuar con el siguiente paso a lo largo del contorno.
 - La visualización incremental muestra la distancia hasta la siguiente pasada a lo largo del contorno de la línea o del contorno del arco.



- ▶ Para seguir el contorno, mover los dos ejes en pequeños pasos, manteniendo las posiciones de **X** y **Y** lo más cerca posible del cero (0.0).
 - Si no se ha especificado el paso, la visualización incremental siempre muestra la distancia desde el punto más cercano en el arco.
- ▶ Al pulsar la soft key VISTA podrá alternarse entre las tres vistas disponibles (Dro incremental, contorno y DRO absoluto).
 - La vista de contorno muestra la posición de la herramienta en relación a la superficie de fresado. Cuando la cruz que representa la herramienta se encuentra en la línea que representa la superficie, la herramienta está en la posición. La cruz de la herramienta permanece fija en el centro del gráfico. Al mover la tabla, la línea de la superficie se mueve.
- ▶ PulsarFIN para salir de la operación de fresado.



La dirección del offset de la herramienta (R+ o R-) se aplica en base a la posición de la herramienta. El operario debe aproximarse a la superficie del contorno desde la dirección apropiada para que la compensación de la herramienta sea correcta.

Acoplamiento Z/W

Z/WCoupling (4 ejes de Fresado)

La aplicación de torneado del 300S ofrece un método rápido de acoplar las posiciones de los ejes Z y W en un sistema de 4 ejes. La visualización puede acoplarse tanto en la visualización Z como en la W.

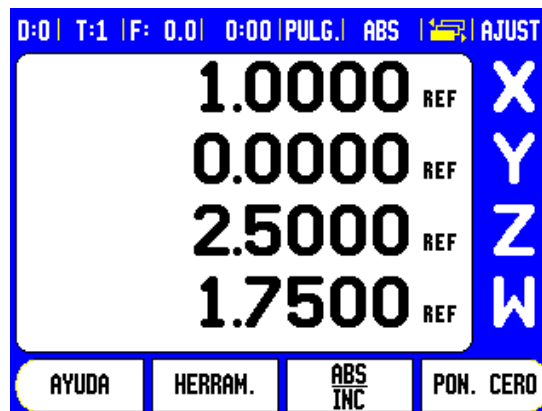

Habilitando Acoplamiento Z/W

Para acoplar los ejes Z y W y visualizar el resultado en la visualización Z, pulsar durante 2 segundos aproximadamente la tecla Z. La suma de las posiciones Z/W se mostrará en la visualización Z y la visualización W se pondrá en blanco.

Para acoplar los ejes Z y W y visualizar el resultado en la visualización W, pulsar durante 2 segundos aproximadamente la tecla W. La suma de las posiciones Z/W se mostrará en la visualización W y la visualización Z se pondrá en blanco. El acoplamiento se guarda entre ciclos de alimentación.

Moviendo tanto las entradas Z o W se actualizará la posición acoplada Z/W.

Al acoplar una posición, la marca de referencia para ambos encoders debe localizarse, a fin de rellamar el origen previo.

Deshabilitando el Acoplamiento Z/W

Para deshabilitar el Acoplamiento Z/W, pulsar la tecla de eje del visualizador en blanco. Las posiciones individuales de visualización Z y W se recuperarán.



I - 4 Operaciones específicas para torneado

Este capítulo trata de operaciones específicas sólo para aplicaciones de torneado.

Icono de Visualización Herramienta

El icono \emptyset se utiliza para indicar que el valor visualizado es un valor de diámetro. Si no hay icono visible, indica que lo visualizado es un valor de radio.

Tabla de herramientas

El 300S puede almacenar las variaciones dimensionales hasta un total de 99 herramientas (mirar pantalla de muestra). Cuando se cambia una pieza y se establece un nuevo origen, todas las herramientas son referenciadas automáticamente a partir del nuevo origen.

D:1 T:1 F: 0.0 0:00 PULG. ABS 	
TABLA HERRAMIENTAS (X/Z)	
1	1.5200 \emptyset
2	
3	
4	
5	2.4500 \emptyset
6	
7	
8	

RETIRAR HERRAM.
USAR HERRAM.
AYUDA

Definir la Variación de la Herramienta Ejemplo 1: Utilizar HERRAMIENTA/FIJAR

Antes de poder utilizar una herramienta debe introducirse su variación de longitud (la posición de corte). Las variaciones pueden definirse mediante las funciones HERRAMIENTA/FIJAR o BLOQUEAR EJE .

La operación HERRAMIENTA/FIJAR puede ser usada para determinar la variación de una herramienta utilizando una herramienta cuando el diámetro de la pieza sea conocido.

- ▶ Tocar el diámetro conocido en el eje X (1).
- ▶ Pulsar la soft key HERRAMIENTA.
- ▶ Escoger la herramienta que se desee.

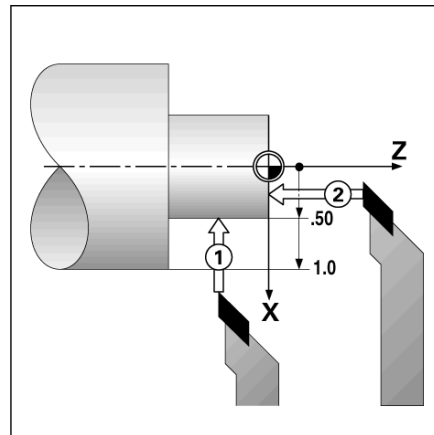

- ▶ Pulsar la tecla ENTER.
- ▶ Pulsar la tecla del eje (X).
- ▶ Introducir la posición del extremo de la herramienta, por ejemplo, X= .100. Asegurarse de que el 300S debe estar en modo visualizador (Ø) si la entrada está en valor de diámetro.
- ▶ Tocar la superficie de la pieza con la herramienta.
- ▶ Mover al eje Z (2), después poner a cero la visualización de posición para la punta de la herramienta, Z=0.
- ▶ Pulsar ENTER.

Definir la Variación de la Herramienta Ejemplo 2: Utilizar la Función BLOQUEAR EJE

La función BLOQUEAR EJE puede ser utilizada para determinar la variación de la herramienta cuando una herramienta esté bajo carga y el diámetro de la pieza no sea conocido.

La función BLOQUEAR EJE es útil para la determinación de los datos de la herramienta tocando la pieza de trabajo. Para evitar la pérdida del valor de la posición cuando la herramienta sea retirada para medir la pieza, este valor puede ser guardado pulsando BLOQUEAR EJE.

Para utilizar la función BLOQUEAR EJE:

- ▶ Pulsar la softkey HERRAMIENTA.
- ▶ Seleccionar la herramienta y pulsar ENTER.
- ▶ Pulsar la tecla del eje X.
- ▶ Torneear un diámetro en el eje X.
- ▶ Pulsar la softkey BLOQUEAR EJE cuando la herramienta todavía esté cortando.
- ▶ Retirar de la posición actual.
- ▶ Detener el cabezal y medir el diámetro de la pieza.
- ▶ Introducir el diámetro o el radio medido y pulsar ENTER. Asegurarse de que el 300S está en modo visualización de diámetro Ø si se introduce un valor de diámetro.

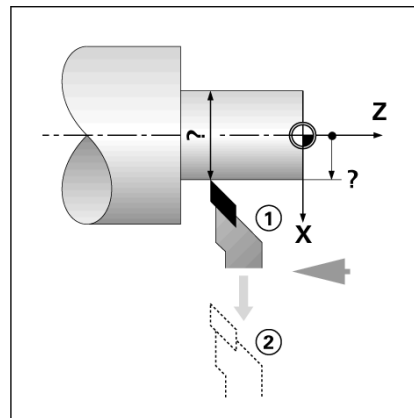

Llamar una herramienta desde la Tabla de herramientas

- ▶ Para llamar una herramienta, pulsar la softkey HERRAMIENTA.
- ▶ Utilizar las teclas de cursor Arriba/Abajo para desplazar el cursor entre la selección de herramientas (1-99). Destacar la herramienta que se requiera.
- ▶ Verificar si la herramienta que se ha llamado es la correcta y pulsar HERRAMIENTA para usarla o la tecla C para salir.

Fijar Origen

Ver "Softkey Origen" en la página 42. para información básica. Los orígenes establecen las relaciones entre las posiciones del eje y los valores visualizados. Para la mayoría de operaciones de torno existe sólo un origen del eje X, el centro de la placa de sujeción. No obstante, puede ser útil definir otros orígenes para el eje Z. La tabla puede almacenar hasta un máximo de 10 puntos de origen. La manera recomendada de determinar puntos de origen es tocar en la pieza un diámetro o punto conocido e introducir entonces esta dimensión como el valor que debería estar siendo visualizado.

Ejemplo: Determinar un origen en una pieza

Preparación:

- ▶ Llamar a los datos de la herramienta seleccionando la herramienta que va a ser usada para tocar la pieza.
- ▶ Pulsar la softkey ORIGEN. El cursor se situará en el campo NUMERO DE ORIGEN.
- ▶ Introducir el número de origen y pulsar la tecla de cursor ABAJO para ir hasta el campo del eje X.
- ▶ Tocar la pieza en el punto 1.
- ▶ Introducir el radio o el diámetro de la pieza en este punto. Asegurarse de que el 300S está en modo visualización de diámetro \emptyset si se introduce un valor de diámetro.

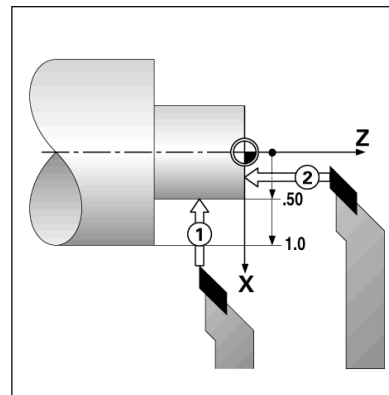
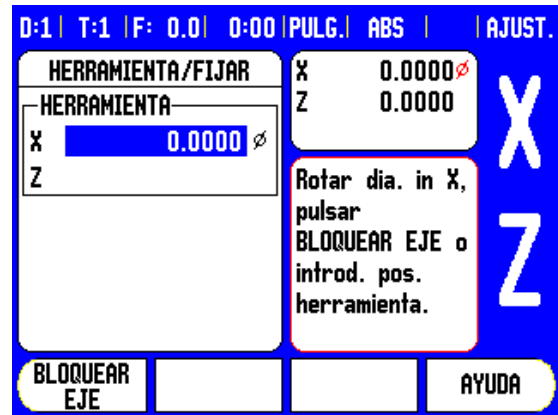

- ▶ Pulsar la tecla de cursor ABAJO para avanzar hasta el eje Z.
- ▶ Tocar la superficie de la pieza en el punto 2.
- ▶ Introducir la posición de la punta de la herramienta ($Z = 0$) para la coordenada Z del origen.
- ▶ Pulsar ENTER.

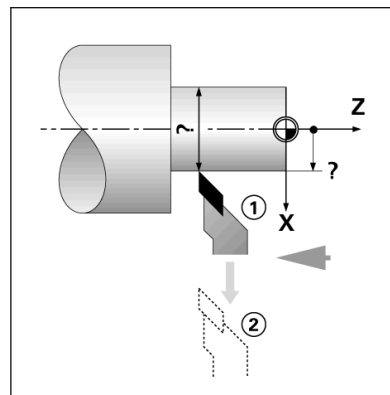

Determinar puntos de referencia utilizando la función BLOQUEAR EJE

La función BLOQUEAR EJE es útil para determinar un origen cuando una herramienta esté bajo carga y el diámetro de la pieza no sea conocido.

Para utilizar la función BLOQUEAR EJE:

- ▶ Pulsar la softkey ORIGEN. El cursor se situará en el campo NUMERO DE ORIGEN.
- ▶ Introducir el número de origen y pulsar la tecla de cursor ABAJO para ir hasta el campo del eje X.
- ▶ Torneear un diámetro en el eje X.
- ▶ Pulsar la softkey BLOQUEAR EJE cuando la herramienta todavía esté cortando.
- ▶ Retirar de la posición actual.
- ▶ Detener el cabezal y medir el diámetro de la pieza.
- ▶ Introducir el diámetro medido, por ejemplo, 1.5" y pulsar ENTER.

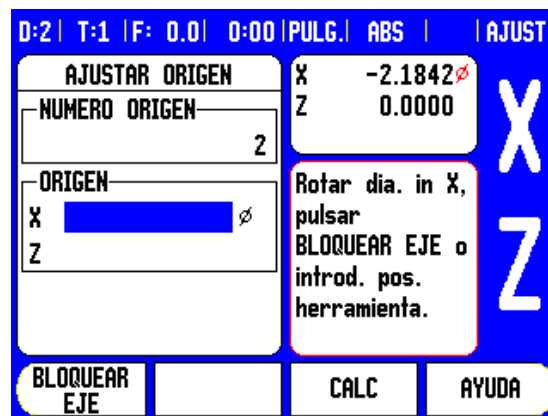

Softkey Calculadora de Conos

El cálculo de conos se utiliza para el cálculo del ángulo cónico. Referencia en la pantalla de ejemplos de la derecha.

Se pueden calcular conos introduciendo las dimensiones desde una impresora o tocando una pieza con conos con una herramienta o indicador.

Valores de introducción:

La relación cónica se calcula a partir de:

- Longitud del cono
- Cambio en el radio del cono.

Para calcular el cono utilizando ambos diámetros (D1, D2) y la longitud se requiere:

- Diámetro inicial
- Diámetro final
- Longitud del cono

Usando Calculadora de Conos

- ▶ Pulsar la softkey CALC: La selección de softkeys cambia ahora para incluir las funciones de calculadora de conos.
- ▶ Para calcular el ángulo de cono usando dos diámetros y la longitud entre ambos, pulsar las softkeys cono: di/D2/l.
- ▶ Primer punto de cono, diámetro 1, introducir un punto utilizando las teclas numéricas y pulsar enter, o tocar la herramienta en un punto y pulsar TOCAR.
- ▶ Repetir lo mismo para el campo diámetro 2. Al utilizar la tecla TOCAR, se calcula automáticamente el cálculo de conos. Al introducir datos numéricamente, debe hacerse en el campo longitud y pulsar ENTER: El ángulo del cono aparecerá en el campo de ángulo.
- ▶ Para calcular ángulos utilizando la relación del diámetro, cambiar a longitud y pulsar la softkey: RELACIÓN cónica.
- ▶ Usando las teclas numéricas, introducir los datos en los campos ENTRADA 1 y ENTRADA 2 .
- ▶ Pulsar ENTER después de cada selección: La relación calculada y el ángulo aparecerán en los campos respectivos.



Presets

La funcionalidad ya ha sido descrita con anterioridad en este manual (ver "Presets" en la página 47). La explicación y los ejemplos en estas páginas están basadas en una aplicación para fresado. Los elementos básicos de estas explicaciones son los mismos para las aplicaciones de torneado salvo dos excepciones; Variaciones del Diámetro de la Herramienta (R+/-) y las entradas de Radio vs. Diámetro.

Las variaciones de longitud del diámetro de la herramienta no tienen ninguna aplicación en herramientas para torneado, por lo que esta funcionalidad no está disponible mientras se determinan los presets de torneado.

Los valores de entrada pueden ser o valores de radio o valores de diámetro. Es importante asegurarse que las unidades que están siendo introducidas para el preset concuerdan con el estado que el visualizador utilice en ese momento. Un valor de diámetro se visualiza con un símbolo \emptyset . El estado del visualizador puede modificarse utilizando la softkey RAD/DIA (disponible en ambos modos operativos).

Softkey Radio/Diámetro

Los planos de piezas de torno ofrecen normalmente valores de diámetro. El 300S ofrece la posibilidad de visualizar tanto el radio como el diámetro. Si el diámetro está siendo visualizado, el símbolo de diámetro \emptyset se muestra junto al valor de la posición.

Ejemplo:

- Visualización del radio, posición 1, X = .50
- Visualización del diámetro, posición 1 X = \emptyset 1.0
- Pulsar la softkey RAD/DIA para conmutar entre la visualización del radio y la visualización del diámetro.

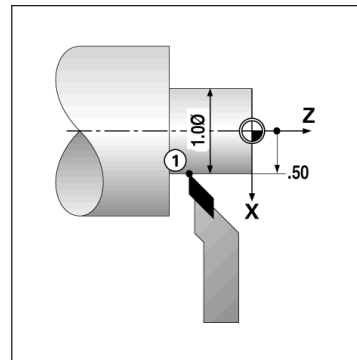

Vectorización

La vectorización descompone el movimiento del eje compuesto en la interconexión de ejes longitudinales. Si se están torneando roscas, por ejemplo, la vectorización permite ver el diámetro de la rosca en la visualización del eje X, aunque se esté moviendo la herramienta cortante con la resultante de mover un eje con el volante. Una vez habilitada la vectorización, se puede realizar un preset del diámetro o radio deseado en el eje X, de forma que se puede "mecanizar a cero".



Cuando se está utilizando la vectorización, el eje del carro superior (compuesto) debe asignarse a la visualización de eje inferior. Entonces el componente longitudinal del movimiento del eje se visualizará en la visualización de eje superior. Entonces el componente de interconexión del movimiento del eje se visualizará en la visualización central del eje.

- ▶ Seleccionar la VECTORIZACIÓN desde los Ajustes de Trabajo.
- ▶ Pulsar la softkey ON para habilitar la aplicación de vectorización.
- ▶ Avanzar con la tecla cursor abajo hasta el campo Ángulo para introducir el ángulo entre el carro longitudinal y el carro superior. Cuando se está indicando 0°, el carro superior se mueve paralelo al carro longitudinal.
- ▶ Pulsar ENTER.

Asignación Z

La aplicación de torno del 300S ofrece una manera rápida de asignar las posiciones de eje Z₀ y Z en un sistema de 3 o 4 ejes. La visualización puede asignarse tanto en la Z₀ como en la visualización Z.

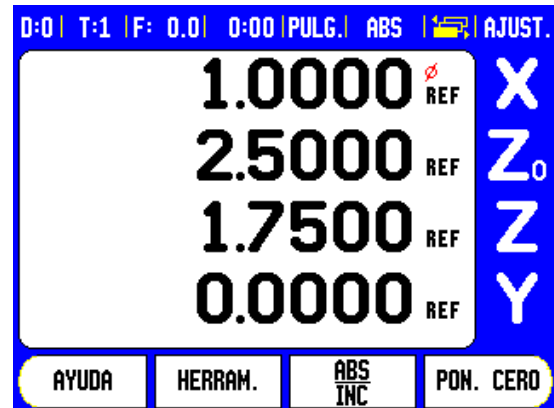
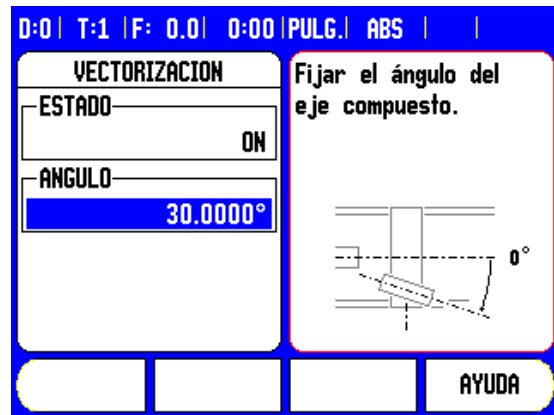

Habilitando Z₀ y Asignación de Z

Para asignar el eje Z₀ y el eje Z y visualizar el resultado en la visualización Z₀, pulsar durante 2 segundos aproximadamente la tecla Z₀. La suma de las posiciones Z se mostrará en la visualización Z₀ y la visualización Z se pondrá en blanco.

Para asignar el Z₀ y el eje Z y visualizar el resultado en la visualización Z, pulsar durante 2 segundos aproximadamente la tecla Z. La suma de las posiciones Z se mostrará en la visualización Z, y la visualización Z₀ se pondrá en blanco. El acoplamiento se guarda entre ciclos de alimentación.

Moviendo tanto las entradas Z₀ o Z se actualizará la posición asignada Z.

Al acoplar una posición, la marca de referencia para ambos encoders debe localizarse, a fin de rellamar el origen previo.

Deshabilitando Z₀ y Asignación de Z

Para deshabilitar la asignación Z, pulsar la tecla de eje del visualizador en blanco. Las posiciones individuales de visualización Z₀ y Z se recuperarán.

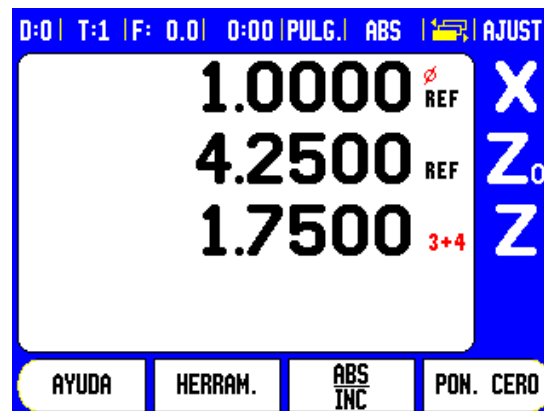

Ciclo de roscado

La función Ciclo de roscado permite la introducción en el 300S de datos que facilitan y mejoran las funciones de corte en rosca en un torno.



La función Ciclo de roscado requiere que se instale un sistema de medida rotativo en el husillo para el corte en rosca del torno. El DRO necesita que este sistema de medida sea ajustado a partir del tercer eje.

Se accede a los formularios para el ajuste del Ciclo de roscado a través de la softkey AJUSTES DE INSTALACIÓN. Marcar Ajustes del sistema de medida y marcar la función Ciclo de roscado.

Este apartado describe los formularios de introducción para el Ciclo de roscado y sus posibilidades. El 300S proporciona un modelo definible por el usuario que puede ser rellamado y ejecutado desde el DRO en cualquier momento durante el trabajo.



El modelo definido en el Ciclo de roscado se conserva tras la desconexión de la tensión.







La softkey VISTA proporciona la localización de la herramienta actual durante el mecanizado.

Funciones de softkeys

Las siguientes softkeys están disponibles para la función Ciclo de roscado.

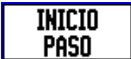
Función	Softkey
Pulsar la tecla CICLO DE ROSCADO para acceder a los formularios o comenzar la función Ciclo de roscado con anterioridad al ajuste.	
La tecla EJE DE ROSCADO se utiliza para seleccionar el eje para el husillo.	
Pulsar la softkey ROSCAS POR PULGADAS para seleccionar roscas en inglés en el formulario de ajuste del Ciclo de roscado.	
Pulsar la softkey PUNTOS EN MM para seleccionar roscas en sistema métrico en el formulario de ajuste del Ciclo de roscado.	
Pulsar la softkey PROFUNDIDAD para seleccionar corte de rosca en profundidad en el formulario de ajuste del Ciclo de roscado.	
Pulsar la softkey NÚMERO para seleccionar el número de roscas en el lugar del corte en profundidad en el formulario de ajuste del Ciclo de roscado.	

I - 4 Operaciones específicas para torneado

Función	Softkey
Pulsar la softkey PRIMERA PASADA para comenzar la función del ciclo de roscado.	
Pulsar la softkey SIGUIENTE PASADA para continuar con la función del ciclo de roscado en el siguiente corte.	
Pulsar la softkey INICAR PASADA para comenzar la función del ciclo de roscado en el siguiente corte.	
Pulsar la softkey PASADA ANTERIOR si se ha abortado la ejecución de un corte durante la función ciclo de roscado y se requiere volverlo a iniciar.	
Pulsar la softkey PASADA FINAL si la función ha sido ajustada en el formulario del ciclo de roscado para el corte final.	
Pulsar la softkey FIN para salir de la función del ciclo de roscado.	
Pulsar la softkey VISTA para visualizar la localización actual de la herramienta durante el trabajo de la función ciclo de roscado.	

Formulario Ciclo de roscado:

- Se accede al formulario Ciclo de roscado pulsando la softkey CICLO DE ROSCADO desde la pantalla principal (en la página 2).
- Punto de inicio: comienzo del corte en rosca
- Punto final: final del corte en rosca.
- Pasadas: Introducir el número de pasadas de corte.
- Finalizar: Introducir la profundidad de la pasada final.
- Roscas por pulgada, o Puntos en MM: para roscas en inglés, introducir el número de roscas por pulgada. Para roscas en sistema métrico, introducir el punto en milímetros.

1er paso: introducir los datos

- ▶ Situar la herramienta en el punto de inicio de corte en cada eje y poner a cero el display del DRO para ambos ejes X y Z.
 - Esta localización es el OD para el eje X para una rosca exterior, o el ID para una rosca interior en la pieza. La localización para el eje Z está al comienzo del corte.
- ▶ Pulsar la Softkey CICLO DE ROSCADO para abrir el formulario de introducción e introducir los datos.
 - Los ejes estarán en el mismo modo en el que esté ajustado el eje relacionado; radio o diámetro.

CICLO ROSCADO	
PUNTO INICIAL	
X	0.0000 \varnothing
Z ₀	0.0000
PUNTO FINAL	
X	0.0000 \varnothing
Z ₀	0.0000

Introducir las coordenadas del punto inicial.

INDICAR
CALC
AYUDA

Punto inicial

- ▶ **X:** Introducir las coordenadas para el punto inicial tal y como se han definido previamente. (0.0).
 - Por lo general 0.0 es la posición de inicio normal.
- ▶ Pulsar la tecla cursora ABAJO.
- ▶ **Zo:** Introducir las coordenadas para el punto inicial tal y como se han definido previamente. (0.0).
 - Por lo general 0.0 es la posición de inicio normal.
- ▶ Pulsar la tecla cursora ABAJO.

Punto Final

- ▶ **X:** Introducir el diámetro de la rosca del corte final.
 - Este es el OD pequeño para roscas exteriores y el ID grande para roscas interiores.
- ▶ Pulsar la tecla cursora ABAJO.
- ▶ **Zo:** introducir el punto final de la rosca (longitud de la rosca).
- ▶ Pulsar la tecla cursora ABAJO.



Pasadas

- ▶ Se visualizará NÚMERO o PROFUNDIDAD. Conmutar la softkey para ajustar la preferencia del usuario.
- ▶ NÚMERO: Introducir el número de pasadas normales, o
- ▶ PROFUNDIDAD Introducir la dimensión de la profundidad para una pasada normal
- ▶ PASADA FINAL: (opcional) introducir la dimensión de la profundidad para la pasada final o dejarla en blanco.
 - La pasada final es un añadido a las pasadas normales y está incluida en la profundidad de corte total.
- ▶ Pulsar la tecla cursora ABAJO.

Rosca

- ▶ Seleccionar entre PULGADAS o MM pulsando la softkey.
- ▶ Introducir el número de roscas por pulgada, o el paso en MM.
 - Los parámetros del Ciclo de roscado están ahora introducidos.
- ▶ Pulsar ENTER para ejecutar el programa.
- ▶ Pulsar la tecla C para salir del programa y regresar al display normal.



Ejecutar el programa Ciclo de roscado

Los siguientes mensajes aparecerán en pantalla durante la ejecución del programa del ciclo de roscado.

- ▶ Desplazar X y Z a 0.0.
- ▶ Listo para engranar palanca de roscado
- ▶ Desengranar cuando $X, Z = 0$
- ▶ Pulsar PRIMERA PASADA.
- ▶ Pulsar PASADA INICIAL.
- ▶ Pulsar PASADA SIGUIENTE.
- ▶ Engranar palanca
- ▶ Pulsar PASADA FINAL.

La barra de roscado **T** visualiza la rotación del husillo en relación a una marca establecida. La marca está establecida si la Primera Pasada está inicialmente ejecutada. Todas las pasadas subsiguientes pueden ahora engranarse utilizando el indicador Barra de Roscado **1** si está localizado en la marca central.

- ▶ Pulsar la softkey CICLO DE ROSCADO para abrir el formulario.
- ▶ Pulsar la tecla ENTER para iniciar el programa.
 - Se visualiza un mensaje para "Desplazar X, Z₀ a 0,0".
- ▶ Desplazar el eje longitudinal a cero.
- ▶ Desplazar el eje de avance cruzado a cero.
 - Se visualizará un mensaje "Pulsar Primera Pasada"

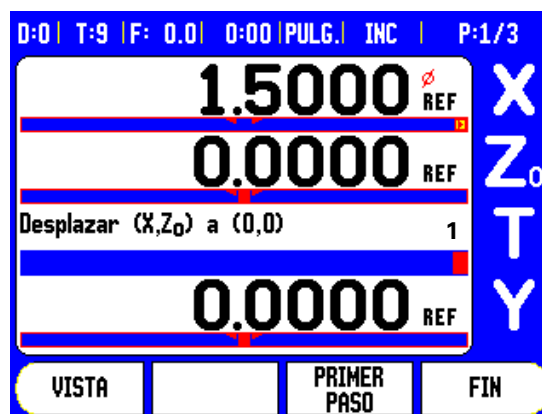

Primera Pasada

- ▶ Pulsar la softkey PRIMERA PASADA.
 - No mover el carro manualmente.
- ▶ Observar el dial de la máquina y engranar la palanca para la primera pasada en el número apropiado (par o impar).
 - Si se realiza un arranque en falso en cualquier momento, desengranar la palanca retirando al mismo tiempo el avance cruzado. Pulsar la softkey PASADA ANTERIOR para reiniciar el proceso.

Pasadas restantes

- ▶ Mantener la mano en la palanca mientras el carro se está moviendo, El VISUALIZADOR contará hacia atrás.
- ▶ Desengranar la palanca y retirar el avance cruzado al mismo tiempo si el VISUALIZADOR lee 0.0, y en la pantalla aparece el mensaje "Desengranar palanca".
- ▶ Pulsar la softkey SIGUIENTE TALADRO, con la palanca desengranada.
- ▶ Retroceder el eje a la posición inicial. Desplazar Z a 0.0 y entonces desplazar X a 0.0. En la pantalla aparecerá el mensaje "Pulsar Iniciar pasada".
- ▶ Pulsar la softkey INICIAR PASADA, cuando esté listo. Observar el "Indicador Barra de roscado" **1** y engranar la palanca cuando alcance la marca central.
- ▶ Repetir este proceso hasta que se hayan completado todas las pasadas normales.
 - Si se ha creado una pasada final, aparecerá la softkey PASADA FINAL.
- ▶ Pulsar la softkey PASADA FINAL y ejecutar los mismo que en las pasadas anteriores.

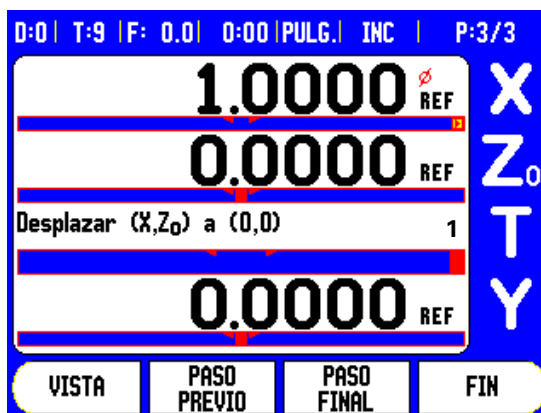
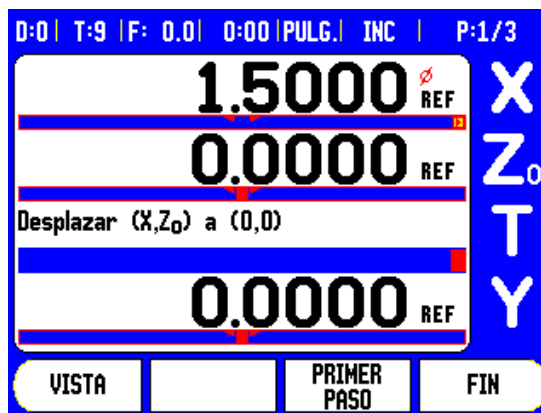

I - 5 Programar el 300S

Resumen

Las operaciones de mecanizado básicas disponibles en el modo DRO (p.ej., selección de herramienta, preset, figuras de taladros) pueden utilizarse también para crear un programa. Un programa es una secuencia de una o más operaciones de mecanizado. Los programas pueden ser ejecutados un número indeterminado de veces y guardados para usos posteriores.

Cada operación de mecanizado es un paso por separado dentro del programa. Un programa puede tener hasta un máximo de 250 pasos. El listado del programa muestra los números de pasos y las operaciones de mecanizado asociadas.

Los programas pueden guardarse en el almacenaje interno que no se perderá cuando la tensión sea interrumpida. El visualizador puede mantener en almacenaje interno hasta un máximo de 8 programas. Los programas pueden ser guardados también en una memoria externa en un PC usando las funciones de exportación e importación.

Para acceder al modo Programa desde el modo DRO, pulsar la softkey PROGRAMA. Se visualizará un listado del programa en curso actualmente (o un listado en blanco). También se mostrarán las softkeys VISTA, CARACTERÍSTICAS, EJECUTAR, AYUDA, FUNCIONES DE PROGRAMA y FUNCIONES DE PASO.

Pulsar las teclas cursor IZQUIERDA o DERECHA para ver más opciones de soft key.

PROGRAMA

0:0 | T:1 | F: 0.0 | 0:00 | PULG. | ABS | [Icon] [Icon]

PROGRAMA ACTUAL	
001	







X	0.0000
Y	0.0000
Z	0.0000
W	0.0000

Pulsar **FUNCIONES** para añadir un nuevo paso.

PROGRAMA FUNCIONES | PASO FUNCIONES | [] | AYUDA

Modo de Programa funciones de Softkeys

Las siguientes soft keys están también disponibles en la aplicación Modo Programa .

Función	Softkey
Pulsar para alternar entre el programa actual de listado con posiciones DRO (ABS) y una visión gráfica de la parte programada (sólo fresado).	
Pulsar para mostrar y seleccionar las funciones programables disponibles: HERRAMIENTA, ORIGEN, PRESET y para fresado: POSICIÓN, PATRÓN CIRCULAR, PATRÓN LINEAL, FRESADO INCLINADO y FRESADO EN ARCO.	
Pulsar para ejecutar el programa del paso actualmente destacado.	
Pulsar para visualizar ayuda relacionada al modo de programa.	
Pulsar para mostrar las funciones de programa disponibles: CARGAR, GUARDAR, BORRAR, DESPEJAR, IMPORTAR y EXPORTAR.	
Pulsar para mostrar las funciones de programa disponibles: BORRAR PASO, EXPANDIR PASO (sólo fresado).	

Ver Softkey

La softkey VISTA se usa para alternar entre el listado de programa con las posiciones DRO (ABS) y la vista de la parte del programa.

Cuando el Modo Programa es seleccionado, la vista se se pone por defecto a vista del listado de programas.





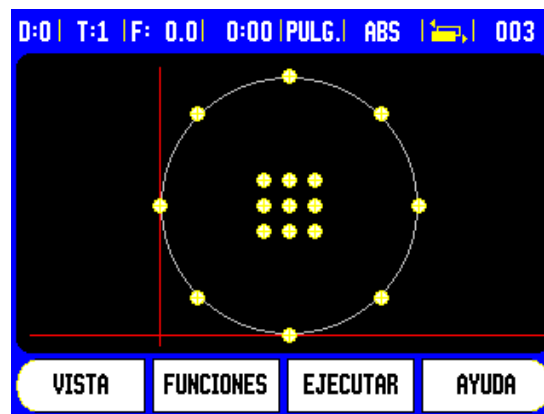



Pulsar la softkey VISTA para mostrar una vista gráfica de una parte del programa. Los pasos origen, la posición, el patrón circular y lineal tienen una vista gráfica. Las funciones de la parte se escalan al tamaño de la ventana.

- El origen es dibujado como una línea vertical y horizontal representando el lugar (0,0).
- La posición y los taladros del patrón de taladros están dibujados como círculos. El diámetro de la herramienta programada es usado para dibujar los taladros.

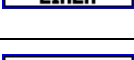

Característica Funciones de Softkeys

Para acceder a las características, pulsar PROGRAMA, después la softkey CARACTERÍSTICAS. Las siguientes softkeys estarán disponibles. Usar las teclas cursoras IZQUIERDA y DERECHA para mover el cursor a través del menú. Observar que en el modo programa la C borrará la entrada

Función	Softkey
Pulsar para introducir un paso de Herramienta en el programa. Ver "Softkey Herramienta" en la página 36..	
Pulsar para introducir un paso de Orígen. Ver "Softkey Origen" en la página 42..	
Pulsar para introducir un paso Predefinido en el programa. Ver "Presets" en la página 47..	
Pulsar para introducir un paso de Posición (sólo en fresado).	
Pulsar para introducir un paso de Patrón Circular (sólo en fresado). Ver "Patrones Circulares y Lineares" en la página 52..	
Pulsar para introducir un paso de Patrón Lineal (sólo en fresado). Ver "Patrones Circulares y Lineares" en la página 52..	
Pulsar para introducir un paso de Fresado Inclinado (sólo en fresado). Ver "Entrada de Tabla de Fresado Inclinado y en Arco" en la página 59..	
Pulsar para introducir un paso de Fresado en Arco (sólo en fresado). Ver "Fresado en arco" en la página 61.	

Softkey Herramienta

El paso de Herramienta se usa para seleccionar la herramienta (de la Tabla de Herramientas) que va a ser usado por los siguientes pasos en el programa. Pulsar la softkey HERRAMIENTA para abrir la Tabla de Herramientas. Seleccionar la herramienta deseada después pulsar la softkey USAR HERRAMIENTA. El paso que ha sido destacado en el programa se convertirá en un paso de Herramienta.

Softkey Origen

El paso de origen es usado para seleccionar el origen que será usado por los siguientes pasos en el programa. Pulsar la softkey ORÍGEN para abrir el formulario de Orígenes. Introducir el número de origen deseado (0-9), seguidamente pulsar ENTER. El paso que ha sido destacado en el programa se convertirá en un paso de Origen.

Softkey Preset

El paso preset es usado para introducir la posición (objetivo) nominal a la que se debe desplazar dentro de un programa. Pulsar la softkey PRESET para abrir el formulario de Preset. Seleccionar a información que se desee y pulsar ENTER. El paso que ha sido destacado en el programa se convertirá en un paso de Preset.

Softkey Posición (sólo en fresado)

El paso Posición es usado para introducir la posición (objetivo) nominal a la que se debe desplazar "para la máquina y los ejes de herramientas" (X, Y & Z) dentro de un programa. Pulsar la softkey POSICIÓN para abrir el formulario de Posición. Introducir las posiciones nominales de los ejes de la máquina y la profundidad (opcional) para el eje de herramienta, seguidamente pulsar ENTER. La profundidad es opcional y puede ser dejada en blanco. El paso que ha sido destacado en el programa se convertirá en un paso de Posición.

Softkey Patrón Circular (sólo en fresado)

La softkey PATRÓN CIRCULAR es usado para especificar los parámetros del patrón de círculo dentro de un programa. Pulsar la softkey PATRÓN CIRCULAR para abrir la Tabla de Patrones Circulares. Usar las teclas de cursor ARRIBAY ABAJO para seleccionar el patrón deseado y entonces pulsar USAR. El paso que ha sido destacado en el programa se convertirá en un paso de Patrón circular.

Para modificar el patrón seleccionado, pulsar ENTER o la softkey EDITAR. En el formulario; introducir los nuevos parámetros de los patrones, seguidamente pulsar ENTER.

Softkey Patrón Lineal (sólo en fresado)

La softkey PATRÓN LINEAL es usada para especificar los parámetros del patrón lineal dentro de un programa. Pulsar la softkey PATRÓN LINEAL para abrir la Tabla de Patrones Lineales. Usar las teclas de cursor ARRIBAY ABAJO para seleccionar el patrón deseado y entonces pulsar USAR. El paso que ha sido destacado en el programa se convertirá en un paso de Patrón Lineal.

Para modificar el patrón seleccionado, pulsar ENTER o la softkey EDITAR. En el formulario; introducir los nuevos parámetros de los patrones, seguidamente pulsar ENTER.

Fresado inclinado (sólo Fresado)

La softkey FRESADO INCLINADO es usada para proveer un camino para mecanizar una superficie plana y diagonal dentro de un programa. Pulsar la softkey FRESADO INCLINADO para abrir la Tabla de Fresado Inclinado. Usar las teclas de cursor ARRIBAY ABAJO para seleccionar la característica de fresado inclinado deseada y entonces pulsar USAR. El paso que ha sido destacado en el programa se convertirá en un paso de fresado inclinado.

Para modificar el patrón seleccionado, pulsar ENTER o la softkey EDITAR. En el formulario; introducir los nuevos parámetros de los patrones, seguidamente pulsar ENTER.







Fresado en Arco (sólo en Fresado)

La softkey FRESADO EN ARCO es usada para proveer un camino para mecanizar una superficie redondeada dentro de un programa. Pulsar la softkey FRESADO EN ARCO para abrir la Tabla de Fresado en Arco. Usar las teclas de cursor ARRIBAY ABAJO para seleccionar la característica de fresado en arco deseada y entonces pulsar USAR. El paso que ha sido destacado en el programa se convertirá en un paso de Fresado en arco.

Para modificar el patrón seleccionado, pulsar ENTER o la softkey EDITAR. En el formulario; introducir los nuevos parámetros de los patrones, seguidamente pulsar ENTER.



Programar de Softkeys de Función

Las siguientes softkeys de Funciones del programa están disponibles en el Modo Programa.

Función	Softkey
Pulsar para cargar un programa guardado previamente en el programa actual.	
Pulsar para guardar y dar nombre al programa actual.	
Pulsar para borrar definitivamente un programa guardado.	
Pulsar para limpiar la memoria del programa actual.	
Pulsar para Importar desde un PC un programa dentro de la memoria del programa actual a través del puerto RS-232.	
Pulsar para exportar a un PC el programa actual a través del puerto RS-232.	

Softkeys de Función de Paso

Las siguientes softkeys de Funciones de Paso están disponibles en el Modo Programa.

Función	Softkey
Pulsar para borrar el paso destacado del programa actual.	
Pulsar para expandir el paso destacado entre los pasos de posición. Esto se aplica sólo en Patrones Circulares y Lineares.	

Editar y desplazarse dentro de un programa

- ▶ Pulsar las teclas de cursor ARRIBA/ABAJO para mover el cursor destacado al paso anterior o posterior en el listado del programa.
- ▶ Para desplazarse a un paso específico en el programa utilizar las teclas numéricas e introducir el número de paso que se desee (p.ej. 005).
- ▶ Para insertar un nuevo paso en el programa, destacar el paso en el listado del programa, pulsar la softkey CARACTERÍSTICAS y seleccionar la que se desee.



El paso destacado y todos los pasos siguientes serán desplazados hacia abajo un paso en el listado de programas y el nuevo paso queda insertado en el lugar del paso destacado.

- ▶ Para editar el paso destacado actualmente, pulsar la softkey ENTER .
- ▶ Para borrar un paso, pulsar la softkey FUNCIONES DE PASO y después pulsar la softkey BORRAR PASO. Una confirmación SI/NO será requerida antes de eliminarlo definitivamente del listado del programa.



Al borrar un paso del programa, todos los pasos a continuación del paso borrado serán desplazados hacia arriba un paso en el listado del programa.

- ▶ Para ejecutar el programa actual, pulsar la softkey EJECUTAR. El programa será ejecutado desde el paso destacado en ese momento.

I - 6 Ejecutando un programa

Para ejecutar un programa, utilizar las teclas de cursor ARRIBA/ABAJO o las teclas numéricas para seleccionar el paso del programa donde comenzará la ejecución. Pulsar EJECUTAR. Se visualiza la vista Recorrido restante y se muestran las softkeys VISTA, PASO PREVIO, PASO SIGUIENTE y FIN. El número del paso que está siendo ejecutado también está visualizado en la barra de estado.

Softkeys de Ejecutar

Función	Softkey
Pulsar para ver la vista gráfica del patrón lineal o circular que está siendo ejecutada.	VISTA
Pulsar para ir al paso previo en el programa	PASO PREVIO
Pulsar para ir al paso siguiente en el programa.	PASO SIGUIENTE
Pulsar para ir al siguiente taladro en el programa.	TALADRO SIGUIENTE
Pulsar para ir al taladro previo en el programa	TALADRO ANTERIOR
Pulsar para finalizar la ejecución del programa	FIN

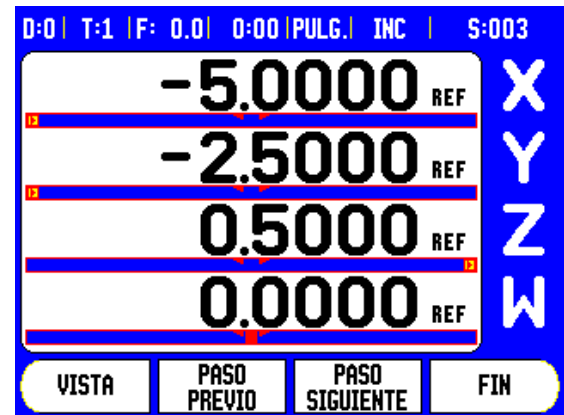

Pasos de ejecución

Al ejecutar un paso HERRAMIENTA el número de la herramienta brilla intermitentemente en la barra de estado. Esto indica que la herramienta requiere ser cambiada al número de herramienta mostrado en la barra de estado.

Al ejecutar un paso de ORIGEN, el número de origen brilla intermitentemente en la barra de estado indicando que el origen está a punto de ser cambiado y que éste será el origen que será utilizado en las siguientes operaciones del programa.

Cuando se ejecuta un paso de POSICIÓN, la pantalla muestra el recorrido restante para la máquina y los ejes de herramienta. Mover los ejes hasta que las posiciones sean 0.0, entonces pulsar SIGUIENTE PASO.

Al ejecutar un paso PRESET, la pantalla muestra el recorrido restante. Mover los ejes hasta que las posiciones sean 0.0, entonces pulsar SIGUIENTE PASO.

Al ejecutar un paso dePATRÓN CIRCULAR, o dePATRÓN LINEAL, la pantalla muestra el recorrido restante a cada uno de los taladros del patrón. Mover los ejes hasta que las posiciones sean 0.0, entonces pulsar SIGUIENTE TALADRO.

Una vez se ha realizado la operación correcta, pulsar SIGUIENTE PASO para ir al paso siguiente y ejecutarlo. Pulsando el PASO PREVIO, se ejecutará el paso previo en el programa.

Si el paso que se está ejecutando en estos momentos es un patrón circular o un patrón lineal se mostrarán las softkeys VISTA, TALADRO PREVIO y TALADRO SIGUIENTE. Pulsando TALADRO SIGUIENTE se visualizará el recorrido restante hasta el siguiente taladro en el patrón. Una vez hayan sido ejecutados todos los taladros del paso, las softkeys cambian a PASO PREVIO y PASO SIGUIENTE. Pulsar la softkey VISTA para poder alternar entre la vista recorrido restante y la vista gráfica del patrón de taladros.

Si el paso que se está ejecutando en estos momentos es para un fresado inclinado o para un fresado en arco, se mostrarán las softkeys VISTA, TALADRO PREVIO y TALADRO SIGUIENTE. La pantalla conmuta a la vista DRO(INC) y muestra la distancia incremental desde el punto de inicio. Tras desplazarse al punto inicial, pulsar SIGUIENTE PASADA, y entonces la visualización incremental muestra la distancia hasta la siguiente pasada a lo largo del contorno de la línea (o del arco). Cuando se haya ejecutado la última pasada de la operación de fresado, la softkey SIGUIENTE PASADA cambia a PASO SIGUIENTE.

Pulsando FIN o ejecutando un paso en blanco en el programa se completa la operación en el modo de ejecución y se regresa al Modo de Programa.

I - 6 Ejecutando un programa

300S



Información técnica

II - 1 Ajustes de Instalación

Parámetros de Ajustes de Instalación

Para localizar la pantalla de Instalación del Setup del visualizador normal de operación:

- ▶ Pulsar la tecla cursora DERECHA o IZQUIERDA hasta que la tecla de SETUP sea visualizada.
- ▶ Pulsar la softkey SETUP.
 - La pantalla de Ajustes de Trabajo está ahora visible y la softkey INSTAL. SETUP está visualizada.
- ▶ Pulsar la softkey INSTAL. SETUP e introducir el código.
 - La pantalla de Ajustes de Instalación está ahora visualizada.

Los parámetros de los Ajustes de Instalación se establecen durante la instalación inicial y no se suelen cambiar. Por ese motivo, los parámetros de Ajustes de Instalación están protegidos con una contraseña.

Ver "Código de Acceso al Parámetro del Visualizador" en la página 5

Los datos de ajuste de instalación pueden ser importados o exportados usando la softkey IMPORTAR/EXPORTAR.

Exportación de los Ajustes de instalación actuales:

- ▶ Pulsar la softkey AJUSTE.
- ▶ Pulsar la softkey AJUSTE.
- ▶ Pulsar la soft key IMPORTAR/EXPORTAR.
- ▶ Pulsar la soft key EXPORTAR.

Importar una Tabla de Herramientas nueva

- ▶ Pulsar la softkey AJUSTE.
- ▶ Pulsar la softkey AJUSTE.
- ▶ Pulsar la soft key IMPORTAR/EXPORTAR.
- ▶ Pulsar la soft key IMPORTAR .



Ajustes de los encoders

El AJUSTE DEL ENCODER se utiliza para determinar: la resolución, tipo de sistema de medida (lineal, rotativo), la dirección de contaje y el tipo de marcas de referencia.

- ▶ Al abrir los Ajustes de Instalación, el cursor se situará por defecto en el campo AJUSTE DE ENCODERS. Pulsar ENTER. Surgirá una lista con 4 encoders posibles, que son designados ENTRADA X1, X2, X3 y X4.



El campo de ajuste CICLO DE ROSCADO aparecerá sólo en el caso que el visualizador esté configurado para el modo TORNO.

- ▶ Seleccionar la entrada del sistema de medida que se desee modificar y pulsar ENTER.
- ▶ El campo SEÑAL DEL SISTEMA DE MEDIDA será determinado automáticamente.
- ▶ El cursor se situará en el campo TIPO DE SISTEMA DE MEDIDA. Seleccione el tipo de sistema de medida pulsando la Sofykey LINEAL/ROTATIVO.



En el modo TORNO, la función CICLO DE ROSCADO requiere que el tercer eje sea reservado para el generador rotativo de impulsos del husillo.

- ▶ Desplazarse hasta el campo RESOLUCION.
- ▶ Pulsar las softkeys MÁS GRUESO o MÁS FINO cuando se utilicen encoders lineales para seleccionar la resolución de un encoder en μm (10, 5, 2, 1, 0.5). La resolución exacta puede ser tecleada usando el teclado numérico.
 - Los encoders rotatorios requieren que el número de cuentas por revolución sea introducido por el teclado numérico.
- ▶ Desplazarse hasta el campo MARCA DE RESOLUCION.
- ▶ Alternar la soft key MARCA DE REF
 - Seleccionar NINGUNA para ninguna señal de referencia, UNA para una sola marca de referencia o POSITION TRAC para un encoder con la función Position-Trac™.



Seleccionar NINGUNA para el tercer eje si está siendo ajustada para la función CICLO ROSCADO.

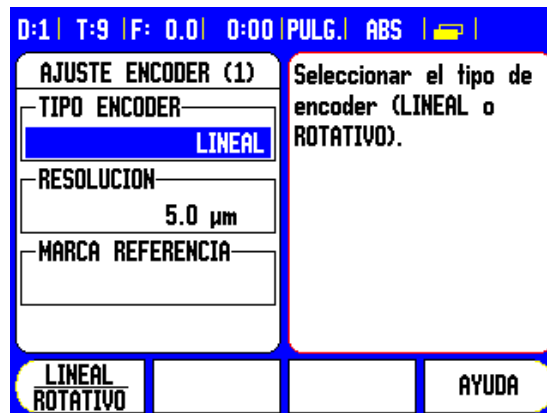

- ▶ Desplazarse hasta el campo DIRECCIÓN DE CONTAJE.
- ▶ En el campo DIRECCION DE CONTAJE, seleccionar la dirección de conteaje pulsando la softkey POSITIVA/NEGATIVA.
 - Si la dirección de conteaje del sistema de medida se corresponde con el sentido de conteaje del operario, seleccionar positiva. Si las direcciones no se correspondieran, seleccionar entonces negativa.



La resolución del encoder y la dirección de conteaje pueden establecerse también simplemente moviendo cada eje.

- ▶ Desplazarse hasta el campo MONITOR DE ERRORES.
- ▶ En el campo MONITOR DEL ERROR debe indicarse si se desea que el sistema controle y visualice los errores del encoder seleccionando ON u OFF. ON autoriza al visualizador a supervisar los errores de conteaje. Los tipos de errores de conteaje son errores de contaminación (cuando la señal del sistema de medida cae bajo un límite definido) y errores de frecuencia (cuando la frecuencia de la señal del sistema de medida supera el límite establecido).
 - Cuando aparezca un mensaje de error, pulsar la tecla C para borrarlo.
- ▶ Pulsar ENTER para guardar los ajustes introducidos y moverse al siguiente ajuste de encoder o pulsar la tecla C para borrarlos.
- ▶ Para salir y guardar los ajustes, pulsar ENTER después AJUSTES DE TRABAJO.

Ajuste Ciclo Roscado:

Para utilizar la función Ciclo de Roscado es necesario introducir ahora los datos en el formulario Ciclo de roscado.

- ▶ Situar el cursor en Ciclo de roscado y pulsar ENTER.
- ▶ Introducir el eje para el husillo bien pulsando repetidamente la softkey EJE ROSCADO o bien usando el teclado numérico. Tiene que ser el mismo eje que el eje del generador rotativo de impulsos).
- ▶ Introducir las roscas por pulgada del husillo. Se han completado los datos de introducción del Ciclo de roscado. Pulsar ENTER para salir del formulario y guardar.
- ▶ Pulsar ENTER para guardar los ajustes introducidos y moverse al siguiente ajuste de encoder o pulsar la tecla C para borrarlos.
- ▶ Para salir y guardar los ajustes, pulsar ENTER después AJUSTES DE TRABAJO.

Configuración de visualización

En el formulario CONFIGURACION DE VISUALIZACION es dónde los ejes son seleccionados para a ser visualizados y en qué orden. Los siguientes comandos adicionales también están disponibles.

- ▶ Desplazarse a la visualización que se desee y pulsar ENTER.
- ▶ Pulsar la softkey ON/OFF para conectar o desconectar el visualizador. Pulsar la tecla de cursor IZQUIERDA o DERECHA para seleccionar la etiqueta del eje.
- ▶ Desplazarse hasta el campo Entrada. Pulsar las teclas numéricas asociadas a la entrada del encoder situada en la parte posterior de la unidad.
- ▶ Pulsar las softkeys + o - para asociar una segunda entrada a la primera. Los números de entrada se visualizan junto a la etiqueta de eje indicando que la posición es una posición acoplada (p.ej., "2 + 3").
- ▶ Desplazarse hasta el campo Resolución de Visualización. Pulsar las softkeys MÁS GRUESO o MÁS FINO para seleccionar la resolución de la visualización.
- ▶ Desplazarse hasta el campo Visualización de Ángulo si el tipo de encoder está ajustado en Rotativo. Pulsar la softkey ÁNGULO para visualizar la posición como $0^\circ - 360^\circ$, $\pm 180^\circ$, \pm infinito o RPM.

Compensación del error

El recorrido de una herramienta de corte determinado por un sistema de medida no se corresponde siempre con la distancia recorrida realmente por la herramienta. El error de elevación del cabezal o la flexión y el sistema basculante de los ejes pueden provocar tales errores de medición. Este error puede ser tanto lineal, como no lineal. Se pueden cuantificar estos errores con un sistema de medida de referencia, como son las calas, láseres, etc. Analizando el error se puede determinar qué forma de compensación se necesita, si es un error lineal o no lineal.

El 300S ofrece la posibilidad de compensar este tipo de errores y cada eje puede ser programado de forma individual con una compensación propia.



La compensación del error está sólo disponible cuando se utilizan sistemas de medida lineales.

Compensación del error lineal

Una compensación del error lineal puede ser aplicada si resulta que, en la medición comparada con un sistema de referencia, existe una desviación lineal en el total de la longitud de medición. Esta desviación puede ser compensada mediante cálculos con un único factor de corrección.

Para el cálculo de la compensación del error lineal se utiliza la siguiente fórmula:

Factor de corrección **LEC = ((S - M) / M) x 10⁶ ppm** siendo:

- S** longitud medida con referencia estándar
- M** longitud medida con sistema de medida en el eje

Ejemplo:

Si la longitud medida por el sistema de referencia es 500 mm y la longitud medida en el eje-X es 499.95, entonces resulta un factor de corrección para el eje- X de 100 partes por millón (ppm).

LEC = ((500 - 499.95) / 499.95) x 10⁶ ppm = 100 ppm (redondeado al número entero más cercano).

- ▶ Una vez calculada, la información del error del sistema de medida es introducida directamente. Pulsar la softkey TIPO para seleccionar la compensación LINEAL .
- ▶ Introducir el factor de corrección en partes por millón (ppm) y pulsar la tecla ENTER .

Compensación del error Lineal automática

El factor de corrección puede ser calculado automáticamente usando un bloque de calibración estándar. Pulsar la softkey CALC. AUTO.. En el Campo Estándar, introducir la longitud del estándar más el offset de cualquier herramienta (diámetro de la herramienta o del palpador de aristas), que no será necesario si se mide desde la misma dirección.

Para medir el estándar usando un palpador de aristas, tocar en un final del bloque. El Campo Medido muestra un 0. Desplazar hasta la segunda arista y tocar el otro final del bloque de calibración. La cota medida más cualquier offset de una herramienta aparece en el campo.

Para medir el estándar usando una herramienta, tocar en un final del bloque, y pulsar ANOTAR. El Campo Medido muestra un 0. Desplazar hasta la segunda arista y tocar el otro final del bloque de calibración. Pulsar ANOTAR. La cota medida más cualquier offset de una herramienta aparece en el campo.

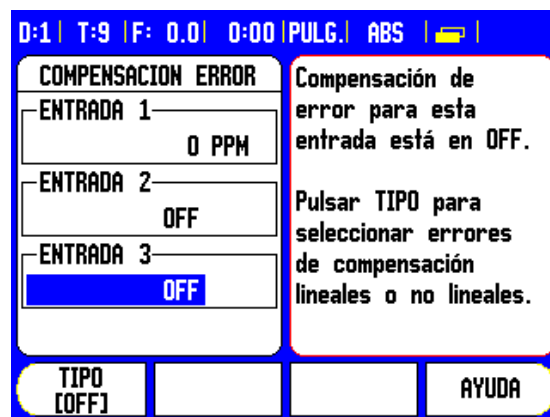

El Campo Factor muestra el factor de corrección calculado basado en los valores medido y estándar.

Pulsar la tecla ENTER para salir del formulario y transferir el factor calculado al formulario de compensación del error, o pulsar C para salir sin transferir el factor calculado.

Compensación del error no lineal

La compensación del error no lineal debería aplicarse en caso de que los resultados de las comparaciones con un patrón de referencia estándar tengan desviaciones que oscilen de forma variable. Los valores de corrección son calculados y se introducen en una tabla. El 300S admite hasta un total de 200 puntos por eje. El valor del error entre dos puntos de corrección adyacentes se calcula con una interpolación lineal.



La compensación de error no lineal sólo está disponible en sistemas de medida con marcas de referencia. Si se ha definido una compensación de error no lineal, ésta no se aplica hasta que las marcas de referencia hayan sido cruzadas.

Proceso de ajuste para Error no lineal

- El encoder tiene una dirección de contaje inherente. Esta no tiene que reflejar la dirección de contaje definida por el usuario y sólo será utilizada para determinar la compensación del error no lineal.

Para establecer la dirección de contaje inherente de cualquier encoder instalado o de un eje indicado completar lo siguiente:

- ▶ Abrir el formulario de Ajuste del encoder y seleccionar el encoder en el eje que tiene que ser direccionado.
- ▶ Desplazarse con el cursor hacia abajo hasta resaltar la dirección de contaje.
- ▶ Utilizar la softkey POSITIVA/NEGATIVA y seleccionar Positiva. Pulsar enter.
- ▶ Mediante la tecla C regresar al menú principal
- ▶ Desplazar el eje en el que el encoder está montado y anotar la dirección del movimiento requerido para la dirección positiva.
- Acaba de establecerse la dirección de contaje inherente del encoder.



Los encoders con una única marca de referencia deben sobrepasar la misma marca de referencia cada vez que se conecte el DRO.

D:1 T:9 F: 0.0 0:00 PULG. ABS			
ENTRADA 1: MEDIDO = ERROR			
ESPACIADO = 1.0000			
PONTO INICIAL = -9.3925			
000	=	0.0000	= 0.010000
001	=	1.0000	= 0.020000
002	=	2.0000	= 0.020000
003	=	3.0000	= 0.000000
004	=	4.0000	= 0.010000
005	=	5.0000	= -----
VISTA		BORRAR TABLA	IMPORT EXPORT
		AYUDA	

Iniciar una Tabla de Compensación de Error No Lineal

- ▶ Seleccionar No lineal pulsando la soft key TYPE.
- ▶ Para iniciar una tabla de compensación de error nueva, pulsar primero la soft key EDITAR TABLA.
- ▶ Todos los puntos de corrección (hasta 200) poseen distancias idénticas partiendo desde el punto inicial. Introducir la distancia entre cada uno de los puntos de corrección. Pulsar la tecla cursora ABAJO.
- ▶ Introducir el punto inicial de la tabla. El punto inicial es medido a partir del punto de referencia del sistema de medida. Si la distancia no fuera conocida, puede moverse a la localización del punto inicial y pulsar INDICAR POSICIÓN. Pulsar ENTER.



Si se pulsa ENTER, se guardará la distancia y la información del punto inicial.

Configuración de la Tabla de Compensación

- ▶ Pulsar la softkey EDITAR TABLA para ver las entradas de la tabla.
- ▶ Usar las teclas de cursor ARRIBA o ABAJO o las teclas numéricas para mover el cursor al punto de corrección que deba ser añadido o modificado. Pulsar ENTER.
- ▶ Introducir el error conocido existente en este punto. Pulsar ENTER.
- ▶ Cuando se haya completado el proceso, pulsar la tecla C para salir de la tabla y regresar al formulario de Compensación de error.

Lectura del gráfico

La tabla de compensación de error puede ser visualizada en los formatos de tabla o gráfico. El gráfico muestra una representación de un error de traslación frente a los valores medidos. El gráfico tiene una escala fija. A medida que el cursor se desplaza a través del formulario, la localización del punto en el gráfico se indica con una línea vertical.

Visualizando la Tabla de Compensación

- ▶ Pulsar la soft key EDITAR TABLA.
- ▶ Para conmutar entre las vistas de tabla y gráfico, pulsar la soft key VISTA.
- ▶ Pulsar las teclas de cursor ARRIBA o ABAJO o las teclas numéricas para mover el cursor dentro de la tabla.

Los datos de la tabla de compensación de error pueden ser guardados o cargados de un PC a través del puerto serie.

Compensación automática del error No Lineal

El factor de corrección puede ser calculado automáticamente usando un bloque de calibración estándar. Para seleccionar el cálculo automático, mover el cursor hasta el Espaciado y pulsar ENTER. Pulsar la softkey MANUAL/AUTOMÁTICO para seleccionar automáticamente cual está visualizado en este momento en el Campo Espaciado. Mover el cursor a cualquier registro en la tabla (000-199) y pulsar ENTER.

En el Campo Estándar, introducir la longitud del estándar más el offset de cualquier herramienta (diámetro de la herramienta o del palpador de aristas), que no será necesario si se mide desde la misma dirección.

Para medir el estándar usando un palpador de aristas, tocar en un final del bloque. El Campo Medido muestra un 0. Desplazar hasta la segunda arista y tocar el otro final del bloque de calibración. La cota medida más cualquier offset de una herramienta aparece en el campo.

Para medir el estándar usando una herramienta, tocar en un final del bloque, y pulsar anotar. El Campo Medido muestra un 0. Desplazar hasta la segunda arista y tocar el otro final del bloque de calibración. Pulsar ANOTAR. La cota medida más cualquier offset de una herramienta aparece en el campo.

El Campo Factor muestra el factor de corrección calculado basado en los valores medido y estándar.

Pulsar la tecla ENTER para salir del formulario y actualizar la tabla con la información del nuevo intervalo, o pulsar C para salir sin transferir el factor. Una tabla de compensación también puede ser importada o puede exportarse la nueva tabla.

Exportación de la Tabla de Compensación actual

- ▶ Pulsar la soft key IMPORTAR/EXPORTAR.
- ▶ Pulsar la soft key EXPORTAR.

Importar una Tabla de Herramientas nueva

- ▶ Pulsar la soft key IMPORTAR/EXPORTAR.
- ▶ Pulsar la soft key IMPORTAR .

Compensación de la holgura

Al utilizar un sistema de medida rotativo con un cabezal de avance, un cambio en la dirección de la mesa puede causar un error en la posición visualizada debido a las distancias existentes en el conjunto del cabezal de avance. Esta distancia se denomina holgura. Este error puede ser compensado mediante la introducción de la cantidad de holgura del cabezal de avance en la función Compensación de la holgura. Mirar pantalla de la derecha.

Si el sistema de medida rotativo excediera de la mesa (el valor visualizado es mayor que la posición verdadera de la mesa) se trata de una holgura positiva, siendo el valor introducido el valor positivo de la cantidad del error.

La No Compensación de Holgura es 0.000.

D:1 T:9 F: 0.0 0:00 PULG. ABS			
COMP. HOLGURAS		Especificar el valor de la holgura entre el encoder y la máquina.	
ENTRADA 1	<input type="text" value="0.2"/>		
ENTRADA 2	OFF		
ENTRADA 3	OFF		
ON OFF			AYUDA

Ajuste del visualizador

En CONFIGURACIÓN DEL VISUALIZADOR se define la aplicación del visualizador. Las opciones son tanto para aplicaciones de fresado o de torneado.

En las opciones Ajuste Visualización aparece la softkey AJUSTES FÁBRICA. Cuando se pulsa, los parámetros de configuración (para fresado o torneado) se resetean a los valores de ajustes de fábrica. Se requerirá una respuesta, SI para fijar los parámetros en los ajustes por defecto o NO para cancelar la operación y regresar a la pantalla del menú anterior.

El campo Número de ejes define el número de ejes que son necesarios. Aparecerá una softkey con un 1,2, O 3 para poder elegir entre 1, 2 ó 3 ejes.

D:1 T:9 F: 0.0 0:00 PULG. ABS			
AJUSTE VISUALIZADOR		Configurar la aplicación a TORNEADO o FRESADO.	
APLICACION	<input type="text" value="FRESADO"/>	Pulsar AJUSTES DE FÁBRICA para reiniciar todos los parámetros a sus ajustes originales de fábrica.	
NÚMERO DE EJES	4		
RELLAMADA POSICION	OFF (X)		
FRESADO TORNEADO/GI	AJUSTES FABRICA		AYUDA

La aplicación Rellamada de posición, si está en "ON", memorizará la última posición de cada eje cuando se ha interrumpido la alimentación y la vuelve a visualizar cuando se conecta de nuevo.



Observar que cualquier movimiento que tenga lugar mientras no esté conectado se perderá. Al desconectarlo se recomienda reestablecer los orígenes de la pieza utilizando el procedimiento de Evaluación de marcas de referencia. .

Diagnósticos

Los DIAGNÓSTICOS permiten comprobar el teclado y los palpadores de arista.

Prueba de teclado

Una imagen del teclado muestra una indicación cuando se pulsan y se sueltan las teclas.

- ▶ Pulsar cada una de las teclas y softkeys que se deseen comprobar. Aparecerá una marca en cada tecla pulsada para indicar que está operando correctamente.
- ▶ Pulsar la tecla C dos veces para salir de la prueba de teclado.

Prueba del palpador de aristas

- ▶ Para probar el palpador de aristas, tocar con él, alguna parte. Un * aparecerá en la pantalla del visualizador sobre el palpador de aristas en uso. El símbolo del palpador de aristas conectado a tierra está a la izquierda y el símbolo del palpador de aristas electrónico a la derecha.

Prueba de la pantalla

- ▶ Para probar el visualizador, pulsar la tecla ENTER para pasar por los diferentes colores disponibles.

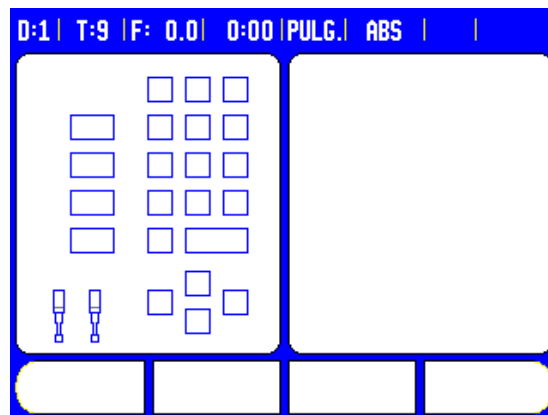

II - 2 Interfaz de datos

El interfaz de datos del 300S incluye el puerto serie RS-232. El puerto en serie da soporte a ambas comunicaciones de datos bidireccionales, lo que permite que los datos sean exportados o importados desde un dispositivo externo. También, operaciones externas a través del interfaz de datos.

Los datos que pueden ser exportados desde el 300S a un dispositivo externo incluyen:

- Parámetros de configuración de Trabajo y de Instalación
- Tablas de compensación de error no lineal.
- Emitir valores de medición (valores visualizados o funciones de palpación).

Los datos que pueden ser importados al 300S desde un dispositivo externo incluyen:

- Comandos de control remoto de un dispositivo externo
- Parámetros de Ajustes de Trabajo y de Instalación
- Tablas de compensación de error no lineal

Para efectuar operaciones que dan soporte a la transferencia de datos, se dispone de una softkey IMPORTAR/EXPORTAR. Ver "Importación/Exportación" en la página 33.

Para exportar o importar datos entre el 300S y un PC, éste último puede utilizar un software de comunicaciones común, como por ejemplo, una Hiperterminal. Este software procesa los datos enviados o recibidos a través de la conexión del cable serie. Todos los datos transmitidos entre el 300S y el PC están en formato de texto ASCII.

Para exportar datos desde el 300S a un PC, éste último debe ser preparado previamente para recibir los datos y guardarlos en un fichero. Ajustar el programa de comunicación para capturar los datos de texto en ASCII desde el puerto COM a un fichero en el PC. Una vez el PC esté listo para recibir, iniciar la transferencia de datos pulsando la soft key del 300S IMPORTAR/EXPORTAR.

Para importar los datos desde un PC al 300S, éste debe estar primero preparado para recibir los datos.

- ▶ Pulsar la soft key del 300S IMPORTAR/EXPORTAR .
- ▶ Una vez que el 300S esté preparado, configurar el programa de comunicaciones en el PC para enviar el fichero deseado en formato de texto ASCII.



El 300S no soporta protocolos de comunicación como Kermit o Xmodem.

Puerto serie

El puerto serie RS-232-C/V.24 está localizado en el panel posterior.

Los siguientes dispositivos pueden conectarse a este puerto:

- Impresora con interfaz de datos serie.
- PC con interfaz de datos serie

Al puerto serie pueden conectarse una impresora o un ordenador. Pueden transmitirse los programas de mecanizado o los ficheros de configuración a una impresora o a un PC. Y pueden recibirse desde un PC, informaciones externas, códigos de acceso, programas de mecanizado y ficheros de configuración.

Para efectuar operaciones que dan soporte a la transferencia de datos, se dispone de una softkey IMPORTAR/EXPORTAR.

- ▶ El Campo BAUDIOS puede fijarse en 300, 600, 1. 200, 2. 400, 9. 600, 19. 200, 38. 400, 57. 600 o 115. 200 utilizando las soft keys.
- ▶ La paridad puede ser definida como NINGUNA, PAR o IMPAR utilizando las softkeys MÁS BAJO o MÁS ALTO disponibles.
- ▶ Los bits de datos del Campo Formato pueden ser fijados a 7 ó 8 utilizando las soft keys disponibles.
- ▶ El Campo Bits de Parada puede ser fijado a 1 ó 2 usando las soft keys.
- ▶ El Campo Avance Linea puede ser fijado en SÍ, si el dispositivo externo necesita de un avance de línea para seguir el retorno del carro.
- ▶ El campo COLA DE SALIDA indica el número de retornos del carro enviado en el final de la transmisión de la emisión del valor de medición. El Final de edición es inicialmente 0 y puede ser definido con un valor entero positivo (0 - 9) usando las teclas numéricas del teclado.

Los ajustes para el puerto serie se mantienen tras la desconexión. No existe ningún parámetro para activar o desactivar el puerto serie. Consultar el capítulo Interfaz de Datos para obtener información acerca de la conexión del cable y las asignaciones de los pines.



II - 3 Instalación y Conexión Eléctrica

Instalación

El visualizador está montado en un soporte inclinado/basculante: Ver "Dimensiones del DRO" en la página 116.

Requisitos eléctricos

Tensión alterna	100 - 240 V
Potencia	30 VA máx.
Frecuencia	50/60 Hz (+/- 3Hz)
Fusibles	630 mA/250 Vac, 5 mm x 20 mm, Slo-Blo (fusibles de red o neutro)

Protección ambiental

Temperatura de funcionamiento	0° a 45°C (32° a 113°F)
Temperatura de almacenamiento	-20° a 70°C (-4° a 158°F)
Peso	2,6 kg (5.2 lb.)

Conexión a tierra de protección



Es necesario conectar la toma a tierra situada en la parte trasera de la carcasa con el punto de tierra central de la máquina como se muestra en la figura de la derecha.

Mantenimiento preventivo

No se requiere ningún mantenimiento preventivo especial. Para la limpieza, pasar suavemente un paño seco, sin fibras.

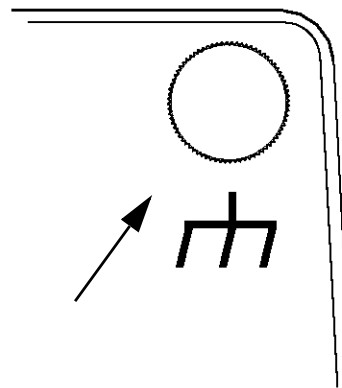

II - 4 Conexiones I/O

Los sistemas lineales de medida están conectados a las Entradas 1, 2, 3, & 4.

Distribución de los pines para Palpador de Aristas Electrónico

Pin	Asignación
1	0 V (malla interna)
2	Modo reposo
3	
4	
5	
6	+5V
7	
8	0V
9	
10	
11	
12	
13	Señal de conmutación
14	
15	
Caja	Malla externa

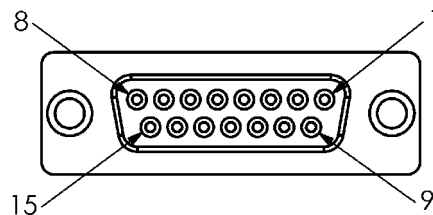

Conector 15 Pines hembra para el Palpador de Aristas.

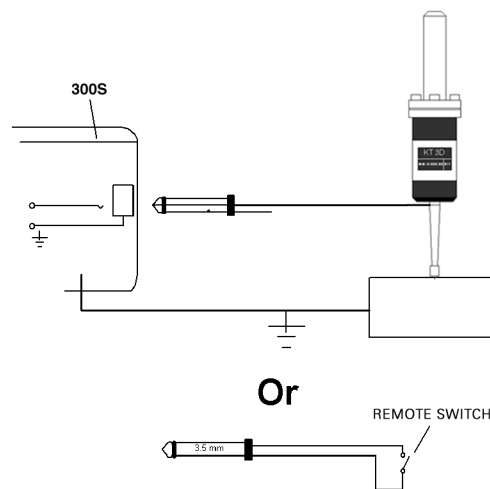

Palpador de aristas con conexión a tierra/conmutador remoto

Conexión del cable de comunicación en serie

La conexión del cable de comunicación en serie depende del dispositivo que vaya a conectarse (ver documentación técnica del dispositivo externo)

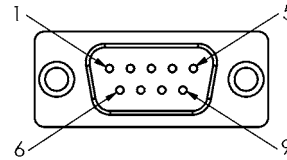

Distribución de los pines del interfaz de datos RS-232-C/V.24.

Asignación de los pines

Pin	Asignación	Función
1	Sin asignación	
3	TXD	- Datos Transmitidos
2	RXD	- Datos recibidos
7	RTS	- Solicitud de envío
8	CTS	- Autorización de envío
6	DSR	- Set de datos listo
5	SEÑAL GND	- Conexión a tierra de la señal
4	DTR	- Terminal de datos lista
9	Sin asignación	

Señal

Señal	Nivel de Señal "1" = "activo"	Nivel de Señal "0" = "inactivo"
TXD, RXD	-3 V a - 15 V	+3 V a + 15 V
RTS, CTS DSR, DTR	+3 V a + 15 V	-3 V a - 15 V

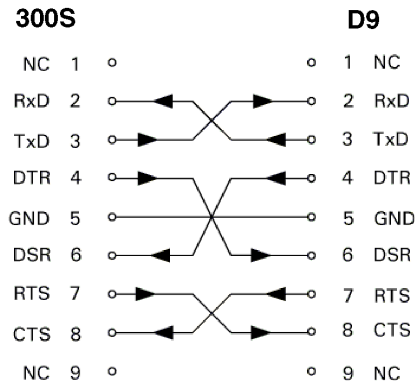

Conexión de los pines del puerto serie con Handshake.

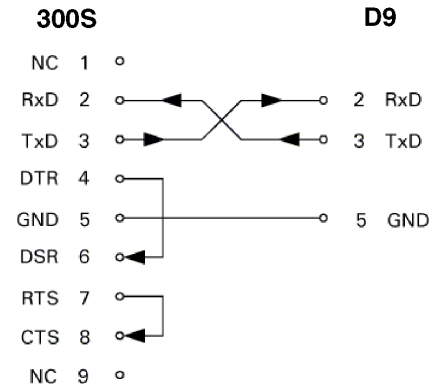

Conexión de los pines del puerto en serie sin Handshake.

II - 5 Salida de datos del conmutador remoto

El conmutador remoto (ya sea en pendal o un conmutador de pie) o **Ctrl B** (enviado a través de la interfaz serie), transmitirá los valores visualizados actualmente en modo Valor Actual o Recorrido restante, dependiendo de cual de los dos esté visible en ese momento.

Emisión de datos usando señales externos

Ejemplo 1 : Eje lineal con visualización de radio X = + 41,29 mm

X	=	+	4 1	.	2 9		R	<CR>	<LF>
1	2	3	4	5	6	7	8	9	10

- 1 Eje coordenado
- 2 Signo igual
- 3 signo +/-
- 4 4 a 7 puestos antes del punto decimal
- 5 Punto decimal
- 6 1 a 6 posiciones después del punto decimal
- 7 Unidad: espacio en blanco para mm, " para pulgadas
- 8 Visualización absoluta:
R para radio, **D** para diámetro
 Visualización del Recorrido restante:
r para radio, **d** para diámetro
- 9 Retorno del carro (del inglés Carriage Return)
- 10 Espacio en blanco (del inglés Line Feed)

Ejemplo 2: Eje rotativo con visualización en grados decimales
C = + 1.260,0000°

C	=	+	1 2 6 0	.	0 0 0 0		W	<CR>	<LF>
1	2	3	4	5	6	7	8	9	10

- 1 Eje coordenado
- 2 Signo igual
- 3 signo +/-
- 4 4 a 8 puestos antes del punto decimal
- 5 Punto decimal
- 6 0 a 4 posiciones después del punto decimal
- 7 Espacio en blanco
- 8 **W** para ángulo (en visualización Recorrido restante: **w**)
- 9 Retorno del carro (del inglés Carriage Return)
- 10 Espacio en blanco (del inglés Line Feed)

Ejemplo 3: Eje rotativo con visualización en grados/minutos/segundos C = + 360° 23' 45"

C	=	+	3 6 0	:	2 3	:	4 5		W	<CR>	<LF>
1	2	3	4	5	6	7	8	9	10	1	2

- 1 Eje coordenado
- 2 Signo igual
- 3 signo +/-
- 4 3 a 8 posiciones para grados
- 5 Dos puntos
- 6 0 a 2 posiciones para minutos
- 7 Dos puntos
- 8 0 a 2 posiciones por segundos
- 9 Espacio en blanco
- 10 **W** para ángulo (en visualización Recorrido restante: **w**)
- 11 Retorno del carro (del inglés Carriage Return)
- 12 Espacio en blanco (del inglés Line Feed)

Emisión de datos usando el Palpador de aristas

En los tres ejemplos siguientes, la emisión del valor de medición se inicia con una **señal de conmutación desde el palpador de aristas**. La capacidad de de impresión puede ser conectada o desconectada en el parámetro Emisión del Valor de Medición en los Ajustes de Trabajo. El ND 780 transmite las informaciones correspondientes desde el eje seleccionado.

Ejemplo 4: Función de palpación Arista Y = -3674.4498 mm

Y		:	-	3 6 7 4	.	4 4 9 8		R	<CR>	<LF>
1	2	3	4	5	6	7	8	9	10	11

- 1 Eje coordenado
- 2 (2) Espacios en Blanco
- 3 Dos puntos
- 4 signo +/- o Espacio en Blanco
- 5 2 a 7 posiciones antes del punto decimal
- 6 Punto decimal
- 7 1 a 6 posiciones después del punto decimal
- 8 Unidad: espacio en blanco para mm, " para pulgadas
- 9 **R** para Visualización de radio, **D** para visualización de Diámetro
- 10 Retorno del carro (del inglés Carriage Return)
- 11 Espacio en blanco (del inglés Line Feed)

Ejemplo 5: Función de palpación Línea Central

Coordenada de la línea central en el eje X CLX = + 3476.9963 mm (del inglés **C**enter **L**ine **X** axis)

Distancia entre las aristas palpadas DST = 2853.0012 mm (del inglés **D**istance)

CLX	:	+	3 4 7 6	.	9 9 6 3		R	<CR>	<LF>
DST	:		2 8 5 3	.	0 0 1 2		R	<CR>	<LF>
	1	2	3	4	5	6	7	8	9

- 1** Dos puntos
- 2** signo +/- o Espacio en Blanco
- 3** 2 a 7 posiciones antes del punto decimal
- 4** Punto decimal
- 5** 1 a 6 posiciones después del punto decimal
- 6** Unidad: espacio en blanco para mm, " para pulgadas
- 7** **R** para Visualización de radio, **D** para visualización de Diámetro
- 8** Retorno del carro (del inglés Carriage Return)
- 9** Espacio en blanco (del inglés Line Feed)

Ejemplo 6: Función de palpación Centro círculo

Primera coordenada de punto central, p.ej. CCX = -1616.3429 mm.
 Segunda coordenada de punto central, p.ej. CCY = +4362.9876 mm,
 (del inglés **C**ircle **C**enter **X** axis, **C**ircle **C**enter **Y** axis; las coordenadas dependen del plano de mecanizado).

Diámetro del círculo DIA = 1250.0500 mm

CCX	:	-	1 6 1 6	.	3 4 2 9		R	<CR>	<LF>
CCY	:	+	4 3 6 2	.	9 8 7 6		R	<CR>	<LF>
DIA	:		1 2 5 0	.	0 5 0 0		R	<CR>	<LF>
	1	2	3	4	5	6	7	8	9

- 1 Dos puntos
- 2 signo +/- o Espacio en Blanco
- 3 2 a 7 posiciones antes del punto decimal
- 4 Punto decimal
- 5 1 a 6 posiciones después del punto decimal
- 6 Unidad: espacio en blanco para mm, " para pulgadas
- 7 **R** para Visualización de radio, **D** para visualización de Diámetro
- 8 Retorno del carro (del inglés Carriage Return)
- 9 Espacio en blanco (del inglés Line Feed)

II - 6 Mensajes de error

La siguiente tabla proporciona un listado completo de mensajes de error que pueden aparecer en el 300S.

En la siguiente tabla se ofrece una explicación para cada mensaje de error

Error	Mensaje de error DRO	Explicación
1	Potencia desconectada. Para continuar, pulsar cualquier tecla.	El ciclo de arranque del 300S se ha iniciado.
2	Error de Contaminación y Frecuencia: Pulsar C para borrar error.	Errores de contaminación y frecuencia manifestados en el sistema de medida correspondiente. Intervención del usuario para controlar y/o corregir el sistema de medida.
3	Error de contaminación: Pulsar C para borrar error.	Error de contaminación detectado en el sistema de medida correspondiente. Intervención del usuario para controlar y/o corregir el sistema de medida.
4	Error de frecuencia: Pulsar C para borrar error.	Error de contaminación manifestado en el sistema de medida correspondiente. Intervención del usuario para controlar y/o corregir el sistema de medida.
5	Error de mal contaje: Pulsar C para borrar error.	Error de contaje manifestado en el sistema de medida correspondiente. Intervención del usuario para controlar y/o corregir el sistema de medida.
6	Error visual. Overflow: Mover dentro rango visualización.	El sistema de medida está frecuentemente fuera del rango de visualización especificado por el usuario. Desplazar el sistema de medida dentro del rango de visualización o modificar la visualización del sistema de medida.
7	Error: El número de taladros válido oscila entre 1 - -99.	El número de taladros definidos para la figura actual está fuera de rango. El usuario debe ajustar el número de taladros.
8	Error: El radio deber ser mayor que 0.0.	El radio definido por el usuario debe ser mayor que cero para definir un círculo.
9	Error: El espacio deber ser mayor que 0.0.	El espacio entre taladros en una figura debe ser mayor que cero para definir una figura.
10	Error: El punto inicial y el final no pueden ser el mismo.	Los puntos inicial y final de un campo deben ser únicos para definir línea.
11	Error: La distancia desde el centro no es equivalente al radio.	El valor para la distancia desde el centro no es válido y debe ser modificado por el usuario.
12	Error: La función ARCCOS sólo puede operar con valores del 1 al 1.	Error de rango en el arccos.

Error	Mensaje de error DRO	Explicación
13	Error: La función ARCSIN sólo puede operar con valores del 1 al 1.	Error de rango en el arcsin
14	Error: La función TAN no está definida en 90 y -90 grados.	Error de rango en el valor de la tangente.
15	Error: La raíz cuadrada de un número negativo es indefinida.	No se puede extraer la raíz cuadrada de un número negativo.
16	Error: División entre cero.	No se puede dividir por cero.
17	No se han podido enviar los parámetros de configuración. La unidad externa no está lista.	El dispositivo externo conectado al puerto en serie no está funcionando. Comprobar la conexión física y verificar que los parámetros para la comunicación en serie son correctos.
18	Error: Uno o más parámetros de configuración han sido invalidados y no se han podido cargar.	El fichero de configuración que está siendo importado está corrupto. Importar el fichero otra vez. Si el error se repite, importar un fichero de configuración diferente,
19	Error: Parámetro no era válido Se ha confirmado al valor previo válido.	Se ha descubierto durante la importación un parámetro de configuración no válido y fue reseteado al valor anterior. Comprobar el fichero de configuración que ha fallado e importarlo de nuevo.
20	Error: El rango válido para el factor de escala es de -10 a -0.1 y de 0.1 a 10	El valor actual del factor de escala está fuera de rango. Ajustar el factor de escala hasta que refleje un número válido.
21	Error: Al menos un eje debe estar seleccionado para DRO 1.	Al definir un DRO múltiple y sus correspondientes vistas, el usuario debe definir al menos un eje para el DRPO 1 por defecto.
22	Error: El rango válido para el factor de corrección de error en partes por millón es -99999 a +99999.	Fuera de rango del factor de corrección del error definido sin compensación del error, Al definir el factor de corrección del error, el usuario debe adecuarse al rango correcto.
23	Ya existe un programa con este nombre. ¿Proceder?	Ya existe un programa que está utilizando este nombre y será sobrescrito por el programa actual. Continuar o cancelar la acción actual.
24	Ha fallado la importación del programa.	El programa seleccionado por el usuario no se ha importado correctamente. Comprobar la conexión en serie física. Comprobar la valides de fichero. Importar el fichero otra vez.
25	Error: No existe un programa actual a borrar.	En este momento no existe ningún programa seleccionado para borrar. Seleccionar un programa mediante las teclas del cursor ARRIBA/ABAJO.
26	Error: No existe un programa a cargar.	En este momento no existe ningún programa seleccionado para cargar. Seleccionar un programa mediante las teclas del cursor ARRIBA/ABAJO.

Error	Mensaje de error DRO	Explicación
27	Error: No existe ningún programa seleccionado para borrar.	En este momento no existe ningún programa seleccionado para cargar. Seleccionar un programa mediante las teclas del cursor ARRIBA/ABAJO.
28	Error: Sin función de Paso para este paso.	El programa de paso actual no tiene asignada ninguna funcionalidad. El paso o bien debe ser modificado utilizando las funciones de paso o bien debe borrarse.
29	Error: Almacén de programas lleno.	No hay memoria suficiente disponible para seguir añadiendo nuevos programas o nuevos pasos a los programas ya existentes.
30	Error: Sin suficientes pasos disponibles a expandir.	Si se expande el paso actual en pasos de movimiento individuales se generarán más pasos totales que los autorizados por programa.

II - 7 Dimensiones

Dimensiones del DRO

Dimensiones en pulgadas/mm

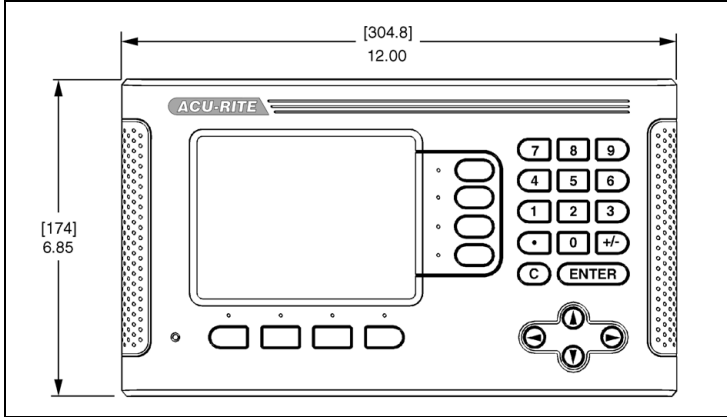

Vista frontal con Dimensiones

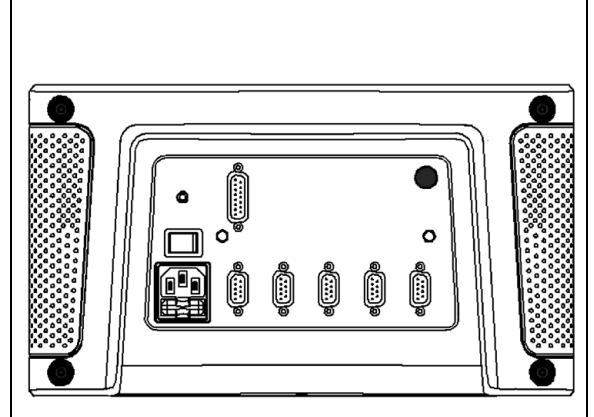

Vista posterior

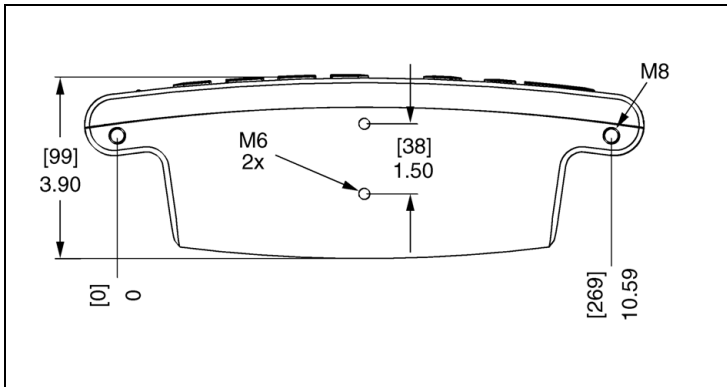

Vista desde abajo con Dimensiones

- A**
 Absoluto 26
 Acoplamiento Z/W 64
 Ajuste Ciclo Roscado: 93, 94
 Ajuste de consola 33
 Ajuste del sistema de medida 93
 Ajuste del visualizador 101
 Ajustes 26
 Ajustes Vista 31
 Área de visualización 20
 Asignación Z 71
 Aviso de cero inminente 29
 Ayuda en pantalla 22, 43, 44
 Ayuda gráfica de posicionamiento 21
- B**
 Barra de estado 29
- C**
 Calculadora RPM (Fresado) 35
 Calculo de conos 69
 Ciclo de roscado 73
 Compensación de Inclinación 30
 Compensación de la holgura 101
 Compensación del error 95
 Compensación del error lineal 96
 Conectar el ND 780 24
 Conexión a tierra (protección por conexión a tierra) 105
 Configuración de la barra de estado 29
 Configuración de visualización 95
 Conmutador remoto 31
 Consejos para la introducción de datos 21
 coordenadas absolutas 17
 coordenadas incrementales 17
 Cronómetro 29
- D**
 Definir la Variación de la Herramienta 65
 Descripción de softkeys 20
 Descripción eje 20
 Diagnósticos 102
 Dimensiones del DRO 116
 Disposición de la pantalla 20
 Distancia Preset absoluta 47
- E**
 Eje de referencia ángulo cero 18
 Ejes como diámetro (fresado) 28
 Emitir valores de medición 29, 108
 Error automático No Lineal 99
 Especificaciones Ambientales 105
 Espejo 28
- F**
 Factor escala 27
 Formulario Ciclo de roscado 75, 76
 Formulario Ciclo de roscado: 75
 Formularios de entrada de datos 23
 Fresado en arco 61
 Fresado inclinado y en arco 58
 Función Ciclo de roscado 73
 Función HABILITAR/DESHABILITAR Ref 25
 Funciones 51
 funciones 51
 Funciones de la softkey Ciclo de roscado 73
 Funciones Palpación 42
 Fundamentos del posicionamiento 16
- I**
 Idioma (ajustes) 33
 Importación/Exportación (ajuste) 33, 37
 Índice Softkey 22
 Introducción datos de herramienta 39
- L**
 Llamar una herramienta desde la Tabla de Herramientas (Torneado) 67
- M**
 Mantenimiento preventivo 105
 Marca de referencia 24
 Marcas de referencia del sistema de medida 19
 Mensajes de error 23, 113
 Menú Ajustes de Trabajo 26
 Modo de Empleo 15
 Modos de funcionamiento 21, 26
- O**
 Orígenes 16
- P**
 Palpador de aristas (sólo aplicaciones de fresado) 28
 Parámetros de Ajustes de Trabajo 27
 Parámetros de los Ajustes de Instalación 92
 Patrones Circulares y Lineales 52
 Posición de la cabeza lectora 18
 Posición real, Posición nominal y Recorrido restante 16
 Posiciones de la pieza absolutas 17
 Posiciones de la pieza incrementales 17
 Preset 47
 Preset Distancia Incremental 49
 Proceso de ajuste para Error no lineal 97
 Programación 80
 Puerto serie 104
- R**
 Radio/ Diámetro 70
 Rellamada de posición 102
 Requisitos eléctricos 105

S

Símbolos Ref 20
Softkey 1/2 50
Softkey Ajustes 26, 27
Softkey Calc 34
Softkey Deshabilitar Ref 25
Softkey Fijar a cero 34
Softkey Habilitar Ref 25
Softkey Herramienta 36
Softkey No Ref 24
Softkey Origen (fresado) 42
Softkey Origen (Torneado) 67
Softkey Valor actual/Recorrido restante 26

T

Tabla de herramientas 36
Tabla de herramientas (Torneado)
65
Tecla calc 4

U

Unidades de medida, ajustar 27
Usar la tabla de herramientas 39

V

Vectorización 71
Ventana de diálogo 23

HEIDENHAIN

DR. JOHANNES HEIDENHAIN GmbH

Dr.-Johannes-Heidenhain-Straße 5

83301 Traunreut, Germany

☎ +49 (8669) 31-0

FAX +49 (8669) 5061

e-mail: info@heidenhain.de

www.heidenhain.de

**ISO 9001
CERTIFIED**

